



KATALÓGUS

PORTA Termékkatalógus

2013/2014



PORTA
DOORS

Porta felületek osztályozása

Különösképpen a vásárlóinknak fejlesztettünk ki egyfajta, az európai szabványokon alapuló felület-osztályozást, figyelembe véve a külső tényezőket, amelyek közvetlenül befolyásolják az ajtók strapabírását a mindennapi használat során. Ezek a következők:

Horzsolás



Ez jellemző tényező bármely ajtóhasználatra. Az ajtók különböző koccanásoknak, karcokhoz vannak kitéve nap mint nap, amelyek együtt járnak az irodában való közlekedéssel, mikor is gyakran tele van a kezünk különböző aktákkal, iratokkal és egyáltalán nem tudjuk a megfelelő módon kezelni az ajtókat. Az ajtólap felszínek ellenállóknak kell lennie pl. a gyerekek által okozott különböző megpróbáltatásoknak vagy akár a négylábú házi kedvencek kaparásának is miközben túrelmetlenül várják haza a gazdit.

Páratartalom



A magas levegőpáratartalom közvetlen befolyással bír az ajtólapra. Ezért a borítás ellenállása garantálja a stabilitást és a változatlan állapotot az ajtófelületen az egész élettartalmán keresztül.

Tisztítószer



Mindkettő a házi és az irodai takarítás olyan tisztítószer használatát igénylik melyek nem kémleteresek és nem selegesek a felszíni tartóssággal szemben.

Napfény



Ez a tényező befolyásolja a színbeli változásokat hosszú időn keresztül. Éveken át kísérleteztünk és teszteltük a az összes létező felületborításnak a reakcióját a nappali fényre és büszkén állíthatjuk, hogy a mi módszerünk nagyon jó eredményeket produkált a termék teljes élettartama alatt.

A Porta osztályozása hat csoportot különböztet meg, mely tartalmazza a Porta ajtóknál használt összes fólia típust. Borítás minősége, tartósság, esztétika – minden csoportnál jelölve van és reméljük, hogy ezen osztályozási rendszerünk segít az optimális változat, valamint a legjobb döntés meghozatalában. A felhasznált fóliák adatai a következők:

GAZDASÁGOS

A GAZDASÁGOS osztály az ár és minőség ideális kombinációja.

STANDARD Akrilfesték

Porta alaposztály – hosszú használati időt biztosít a háztartásban.

STANDARD PLUS

Felületek: Portadekor, Portasynchro 3D, Portacortex, Super Matt

Javított STANDARD osztály, fejlettebb ellenállás, horzsolás, és páratartalmi paraméterekkel szemben.

PREMIUM

Felületek: Portadur, Természetes furnér, Impregnált természetes furnér, PVC, Akril kültéri festék, Kültéri vízbázisú festék, UV Akril festék

A legmagasabb átlag paraméterekkel rendelkező osztály, amely garantálja a magas szintű funkcionális értéket. Lakóépületek, valamint irodák számára fejlesztették ki.

PROFESSZIONÁLIS

Felületek: kiváló minőségű CPL, Poliészter festék, PVC, Laminátos fémlap, Portaperfekt 3D

A funkcionalitást és eleganciát kombináló osztály, bárhová, ahol hosszantartó időjárású behatásokra lehet számítani. Javasolt hotelekbe, középületekbe és irodákba

EXTRÉM

Felületek: HPL, Saválló rozsdamentes acél

Olyan osztály, amely ezzel a borítással garantálja a védelmet a típus intenzív használata során – elsősorban olyan helyiségekhez készültek, ahol több ezer ember fordul meg naponta.

A különböző felület típusok alkalmazása a Porta által javasolt helyekre.

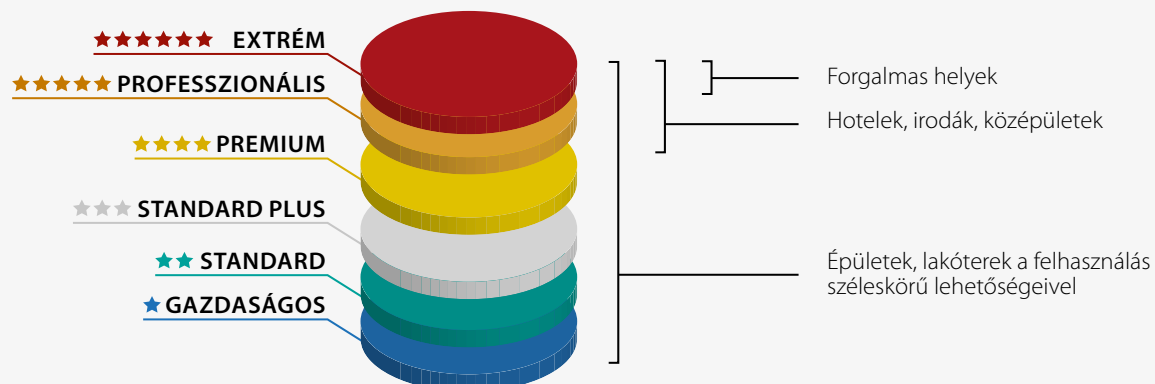

Új oldal elrendezés:



Ajtó kategóriák színkóddal:

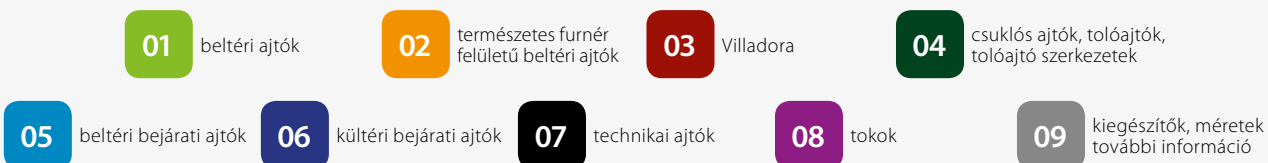

Egyszerűsített termékadat rendszerezés ikonok formájában:

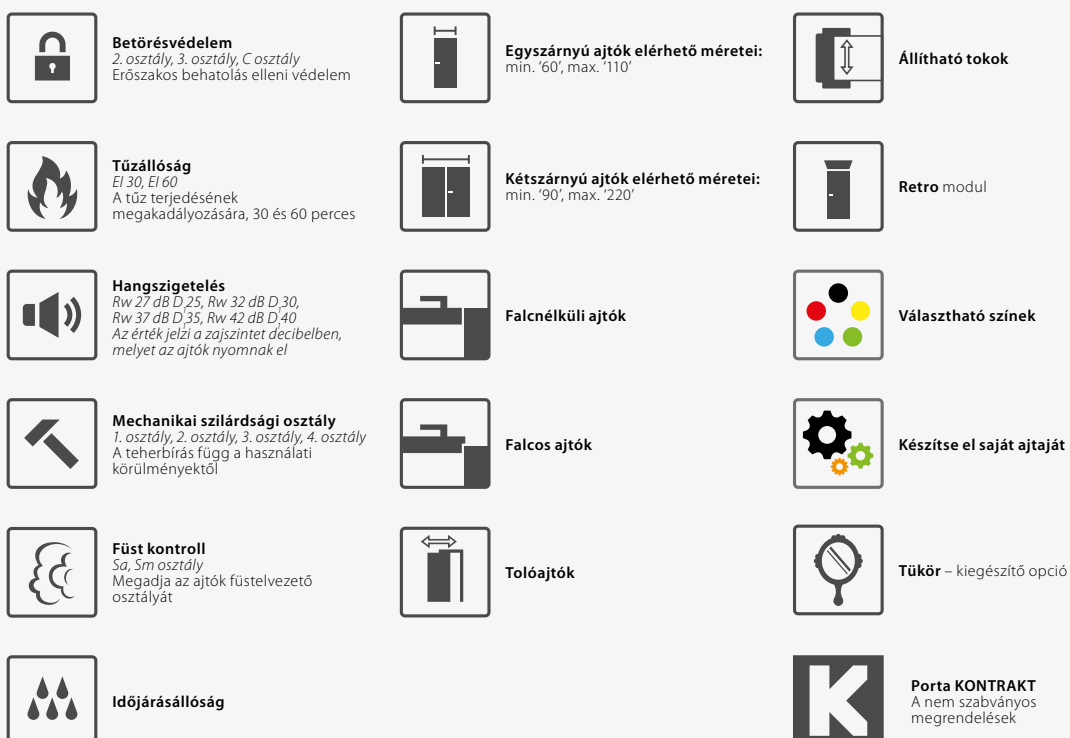



Kedves Vásárlók!

Már több mint 20 éve, hogy a Porta KMI Lengyelország élen jár a kiváló minőségű ajtók fejlesztésében és a gyártásában. A cég folyamatosan követi a globális trendeket, tervezési és gyártási technológiákat. Sok éve már, hogy az a megtiszteltetés ér bennünket, hogy emberek millióinak finomítjuk és a lakítjuk át a beltereket.

Mialatt átalakítjuk az otthonok belterét, ne felejtsünk el saját márkánkról sem. A változás ideje elérkezett. Az új logót, a PORTA jelképét, amely forradalmasítja és megalapozza a jövőnket, bemutatjuk katalógusunkban. Továbbra is mindent megteszünk annak érdekében, hogy a PORTA a kiváló minőségű ajtók kiváló áron színvonalává legyen, és ugyanakkor megfeleljen a legmagasabb ipari szabványoknak is.

Az új logó tükrözi az ügyfeleinknek kínált minőséget: a kivitelezés stabilitását és a magas minőségű modern csomagolást. Ezek előfeltételei az elégedettségnek és a minőségnek. Szeretnénk, ha a logó hangsúlyozná a márka fiatalos és modernitását és megbízhatóságát. Célunk az, hogy a PORTA márka ábrázolása koherens legyen, így az ügyfelek felismerik az azonos márkát, függetlenül a helytől, ahol a vásárlás történt - függetlenül attól, hogy Lengyelországban vagy külföldön.

Az új katalógusban, amely tele van új ötletekkel, bemutatjuk Önnek a megújult PORTA márkát. Reméljük meg fogják szeretni.

Jacek Sarnowski
A Porta Csoport Elnöke

A handwritten signature in black ink, appearing to read "Jacek Sarnowski", written in a cursive style.

PORTA DOORS

Zona Industrială N-V, Str. III, nr. 11,310491, Arad,
phone.: +40 (257) 227 400, fax: +40 (257) 227 401

01	szintetikus felületű beltéri ajtók	
	MINIMAX	8
	LONDON, BÉCS	10
	Porta ROYAL	12
	Porta DECOR	14
	Porta VECTOR	16
	Porta GRANDDECO	18
	Porta STYLE	20
	Porta PASKY	22
	Porta TWIST	24
	Porta FOCUS	26
	Porta FIT	28
	Porta NOVA	32
	Porta LINE	38
	CPL laminátos	40
	Porta OFFICE	42
	Porta GRANDE	44
	Porta KONCEPT	46
	Porta ADMIRE	48
	Porta INSPIRE	50
02	furnéros felületű beltéri ajtók	
	Porta CLASSIC	54
	Natura FAVORITE	56
	MALAGA	58
	MADRID, CORDOBA	60
	TOLEDO, SEVILLA	62
	Nova NATURA	64
	Nova NATURA TOP	66
	Natura LINE	68
	Natura SPACE	70
	Natura TREND	72
	Natura KONCEPT	74
	Natura IMPRESS	78
03	Villadora	
	Villadora RETRO	82
	Villadora MODERN	84
04	csuklós ajtók, tolóajtók, tolóajtó szerkezetek	
	ALFA, BÉTA összecukható ajtók	88
	OMEGA kétszárnyú tolóajtó	90
	Tolóajtó szerkezet PORTA, ALU	92
	Tolóajtó szerkezet KOMPAKT, FÉM	94
05	beltéri bejárati ajtók	
	Elérhető minták	98
	ENTRO	100
	AGÁT, OPÁL	102
	KVARC	104
	GRÁNIT	106
	GRÁNIT PS	108
06	kültéri bejárati ajtók	
	RÓMA	112
	GDYNIA	114
	WROCLAW	116
07	technikai ajtók	
	Elérhető minták	120
	Hanggátló 27dB, 32dB	122
	Hanggátló 42dB	123
	Tűzgátló ajtók EI30, EI60	124
	ENDURO	125
	AQUA	126
	Fém	127
	Fém EI30	128
	A Porta ajtók technikai paraméterei	130
	Porta műszaki ajtók alkalmazásai	131
08	ajtótokok, felülvilágítók	
	MINIMAX	134
	Porta SYSTEM	135
	Porta SYSTEM ELEGANCE	136
	PS Gipsy Kings	137
	Állítható RETRO	138
	Állítható MODERN	139
	Felülvilágítók	140
	Kis és Nagy SAROK, beltéri fém ajtótok	141
	Állítható	142
	Állítható PS tok "éles szélekkel"	143
	AGÁT, OPÁL	144
	PROJECT	145
09	tartozékok, méretek, további információk	
	Kilincsek	148
	Takarólecek és szellőzők	151
	Zsanérok és záruk	152
	további kiegészítők	153
	Úvegek	154
	Felépítési típusok	155
	Porta ajtók alkalmazásai	156
	Technikai rajzok	157
	Beépítési méretek	158
	Mérettáblázat	159
	Kontrakt rendelések	165
	Elérhető színek	166
	Minősített Beépítő Csoport	169

ÚJDONSÁGOK 2013-BAN

ÚJ SZÍNEK

Portasynchro 3D Fólia ★★★



Természetes furnér ★★★★★



UV Akrifesték ★★★★★



Portaperfect 3D Fólia ★★★★★



ÚJ MEGOLDÁSOK

üveg profil „éles szélék”, Isd 71. oldal



megemelt felső gerenda az ajtótokban, Isd 139. oldal



ajtólapok tükörrel



TÜKÖR

- Porta NOVA 2.2, Isd 32. oldal
- Porta GRANDE A.1, Isd 44. oldal
- Porta INSPIRE A.1, Isd 50. oldal
- Sevilla, Isd 62. oldal
- Nova NATURA 2.2, Isd 64. oldal

ÚJ TERMÉKEK

Porta SYSTEM GIPSY KINGS ajtólapokhoz, Isd 137. oldal



Állítható PS tok 'éles szélék', Isd 143. oldal



VILLADORA tok, Isd 138-140. oldal



ÚJ ÜVEGPANELEK

'keretes' üveg, Isd 48. oldal



Villadora A, Isd 154. oldal



Villadora B, Isd 154. oldal



■ ÚJ KOLLEKCIÓK

Porta ADMIRE, *Isd 48. oldal*

különleges
ajánlat



Porta ADMIRE CS, Sötét Tölgy

Natura FAVORIT, *Isd 56. oldal*

takaros,
természetes furnér



Natura FAVORIT 1, Sötét Dió

Natura IMPRESS, *Isd 78. oldal*

rendkívüli betétek



Natura IMPRESS 4, Wenge

Porta VECTOR, *Isd 16. oldal*

modern stílusú
marás



Porta VECTOR J, Fehér

Porta ROYAL, *Isd 12. oldal*

a klasszikus
dizájn szépsége



Porta ROYAL Tele, Fehér

Porta GRANDE, *Isd 44. oldal*

újra felfedezett
színek



Porta GRANDE D.0, Elefántcsont

Porta PASKY, *Isd 22. oldal*

új lehetőségek
a színeknél



Porta PASKY 1, Skarlátvörös Tölgy



> Porta **NOVA AJTÓK**, 2.1, 3.1, Fehér



MINIMAX
Profilos London, Bécs
Profilos Porta ROYAL
Porta DECOR
Porta VEKTOR
Porta GRANDDECO
Porta STYLE
Porta PASKY
Porta TWIST
Porta FOCUS
Porta FIT
Porta NOVA
Porta LINE
CPL Laminátos
Porta OFFICE
Porta GRANDE
Porta KONCEPT
Porta ADMIRE
Porta INSPIRE

01

szintetikus felületű beltéri ajtók

A széles termékválaszték lehetővé teszi, hogy minden ügyfél kiválassza a saját ajtólapját, az ügyfél által preferált design és ár alapján. Az ajtólap lehet lakkozott vagy szintetikus felületű számos vonzó színben. A sokféle rendelkezésre álló felület az egyes modelleket összehozza, melyeknek a közös jellemzője a kiváló minőség. Ügyfeleink biztosak lehetnek abban, hogy egy kiváló minőségű terméket vásárol, függetlenül az ártól.

MINIMAX

Minőség és érték

A MINIMAX ajtókollekció kitűnő választás azok számára, akiknek fontos az alacsony ár és a jó minőség kombinációja.



MINIMAX 1/3 üveges, 2/3 üveges íves üvegezokerettel, Fehér



MINIMAX tele, Fehér



tele



1/3 üveges



3/4 üveges



1/3 üveges íves
üvegezokerettel



2/3 üveges, íves
üvegezokerettel



létra üveges

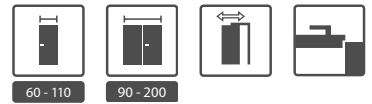

■ SZÍNEK

Akril Festék ★★



Portadekor Fólia ★★★



■ TECHNIKAI INFORMÁCIÓK

AJTÓLAP SZERKEZETE

Az ajtólapbetét: stabilizáló papírrácsbetét vagy rétegelt lemezből készült kerettel erősített furatolt faforgácslemez (lehetőség felárért). Az ajtólap HDF lemezzel van borítva.

GYÁRI TARTOZÉKOK – AJTÓLAP ÁRÁBAN

- Két darab pántfelső, PRIME pánttal is rendelhető (felárért)
- Három darab pántfelső „100” méretű ajtólapban
- Zár: sima kulcsos, wc-zárás vagy biztonsági zárás
- Üveg (minta: „csincilla”)
- Kagylókilincs (tolóajtókhoz)

AJTÓTOK, *Isd 133. oldal*

Falcos és falc nélküli ajtókhoz

MEGJEGYZÉS:

- Műszaki Engedély AT-15-3691/2012, ITB. Varsó
- Az ajtólapokat lehet festetlen változatban is rendelni, a Minimax lap árában.
- „110” méretnél csak furatolt faforgács betéttel rendelhető. A üveg mérete ugyanakkora, mint a „100” méretnél.
- Kétszárnyú ajtóknál az ajtólap méretek tetszőlegesen párosíthatók. A „30”, „40”, „50” méretű passzív ajtólap (pótajtólap) csak tele változatban rendelhető.
- ÉME Építőipari Műszaki Engedély A-729/2009.
- Rendelhető szabványméretek: PN, CSN, DIN, HN.

TOVÁBBI KÖLTSÉGEK (OPCIONÁLIS FELÁR)

- „100” méret
- betét: furatolt faforgácslemez
- szellőzőrács, lyuksor vagy alsó kivágás
- maximum 60 mm-rel való rövidítésre előkészítve
- kör alakú üvegezés rozsdamentes acélból
- PRIME pánt (csak az ajánlott tokokhoz)
- új zár fényes felülettel (ezüst vagy arany)
- kampózár oldalsó fogantyúval (tolóajtó)
- pántsapka (szett/db)
- kilincs rozettával
- matt üveg – kis üveges
- matt üveg – nagy üveges
- matt üveg – kis íves üveges
- matt üveg – 2/3 íves üveges

(148. oldal)



‘csincilla’ üveg

LONDON, BÉCS

Időtlen jó ízlés

Klasszikus forma, elegancia és kiváló minőség jellemzi a London és Bécs mintájú ajtókat.



BÉCS 3/3 üveges, tele, Fehér



LONDON tele, Fehér



LONDON*
tele



LONDON*
1/3 üveges



LONDON*
2/3 üveges



LONDON*
3/3 üveges



BÉCS
tele



BÉCS
1/3 üveges



BÉCS
2/3 üveges



BÉCS
3/3 üveges

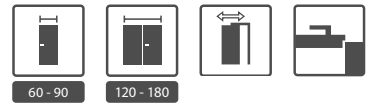

SZÍNEK

Akril Festék ★★



PVC ★★★★★



TECHNIKAI INFORMÁCIÓK

AJTÓLAP SZERKEZETE

Az ajtólap stabilizáló betétes és kétoldalúan be van borítva profilos HDF lemezzel.

GYÁRI TARTOZÉKOK – AJTÓLAP ÁRÁBAN

- Két darab pántfelső, PRIME pánttal is rendelhető (felárért)
- Zár: tele kulcsos, wc-zárás vagy biztonsági zárás
- Üveg (minta: „csincilla”)
- Kagylókilincs (tolóajtókhoz)

AJTÓTOK, *Isd 133. oldal*

Falcos ajtókhoz

MEGJEGYZÉS

- Műszaki Engedély AT-15-3691/2012, ITB. Varsó
- Kétszárnyú ajtóknál az ajtólap méretek tetszőlegesen párosíthatók.
- ÉME Építőipari Műszaki Engedély A-729/2009.
- Rendelhető szabványméretek: PN, CSN, DIN.
- * Nem rendelhető '100' és '110' méretben

TOVÁBBI KÖLTSÉGEK (OPCIONÁLIS FELÁR)

- szellőzőrács, lyuksor vagy alsó kivágás
- maximum 60 mm-rel való rövidítésre előkészítés
- PRIME pánt (csak az ajánlott tokokhoz)
- új zár fényes felülettel (ezüst vagy arany)
- kampózár oldalsó fogantyúval (tolóajtó)
- pántsapka (szett/db)
- kilincs rozettával

(148. oldal)



faerezetes

Porta ROYAL

Kifinomult stílus

A Porta Royal kollekción új módon használja a klasszikus mintákat.



Porta ROYAL tele, Fehér



Porta ROYAL tele, Fehér



tele



kis üveges



nagy üveges

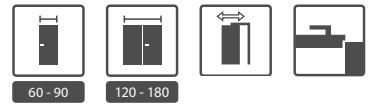

■ SZÍNEK

Akril Festék ★★

Fehér

■ TECHNIKAI INFORMÁCIÓK

AJTÓLAP SZERKEZETE

Stabilizáló papírrácsbetét kétoldalt HDF lemezzel borítva.

GYÁRI TARTOZÉKOK – AJTÓLAP ÁRÁBAN

- Két darab pántfelső standardban, de PRIME pánt is kérhető (felárért)
- Zár: sima kulcsos, wc-záras vagy biztonsági záras
- Csincsilla üveg
- Kagylókilincs (tolóajtóhoz)¹

AJTÓTOK, *Isd 133. oldal*

Falcos ajtókhoz.

MEGJEGYZÉSEK

- Műszaki Engedély AT016-02/289-2010, CTPC Bukarest
- Kétszárnyú ajtóknál az ajtólap méretek tetszőlegesen párosíthatók.
- A ROYAL kilincset és zártakarót javasoljuk hozzá, Isd 148.
- A nagy üveges modellhez a kilincstakaró ne legyen hosszabb, mint 42 mm.
- A Porta Royal modellek rendelhetők Lengyel méretrendben „60” – „90”, és CSEH méretben „70” – „90”.
- Rendelhető szabványméretek: PN, CSN, DIN
- ÉME Építőipari Műszaki Engedély A-729/2009

¹ Nem vonatkozik a nagy üveges modellre (csak ujj fogantyúval)

TOVÁBBI KÖLTSÉGEK (OPCIONÁLIS FELÁR)

- szellőző lyuksor vagy alsó kivágás
- rövidítésre való előkészítés (maximum 60 mm)
- PRIME zsanérok (ez csak az ajánlott tokoknál)
- új zár fényes felülettel (ezüst vagy arany)
- kampózár oldalsó fogantyúval (tolóajtó)¹
- standard pántsapka (szett/db)
- kilincs rozettával

(148. oldal)



üvegpanellel



ajtó panel

Porta DECOR

Az alkalmazás egyetemessége

Porta DECOR ajtók csodálatosan kiegészítik a meleg és kényelmes otthonokat, de ugyanakkor jól néznek ki az irodákban is. Gazdag színválaszték a kedvelt modellekhez.



Porta DECOR létra üveges, Fehér



Porta DECOR tele, Dió



tele



1/3 üveges



3/4 üveges



1/3 üveges íves
üvegezokerettel
(WC)

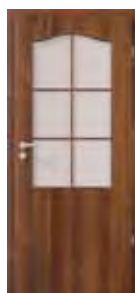

2/3 üveges, íves
üvegezokerettel



létra üveges



■ SZÍNEK

Portadekor Fólia ★★★



Portasynchro 3D Fólia ★★★



■ TECHNIKAI INFORMÁCIÓK

AJTÓLAP SZERKEZETE

Az ajtólapbetét: stabilizáló papírrácsbetét vagy rétegelt lemezből készült kerettel erősített furatolt faforgácsbetét (felárért). A lap HDF lemezzel borított.

GYÁRI TARTOZÉKOK – AJTÓLAP ÁRÁBAN

- Két darab pántfelső, PRIME pánttal is rendelhető (felárért)
- Három darab pántfelső „100” és „110” méretű ajtólapban
- Zár: sima kulcsos, wc-zárás vagy biztonsági zárás
- Üveg (minta: „csincilla”)
- Kagylókilincs (csak tolóajtókhoz)

AJTÓTOK, *lsd 133. oldal*

Falcos és falc nélküli ajtókhöz

MEGJEGYZÉS

- Műszaki engedély at-15-3691/2012, itb. Varsó
- A furatos – és a tele faforgácsbetétes lapoknál a rövidítésre való előkészítés standard.
- „110” méretnél csak furatolt faforgács betéttel rendelhető. A üveg mérete ugyanakkora, mint a „100” méretnél.
- Kétszárnyú ajtóknál az ajtólap méretek tetszőlegesen párosíthatók. A „30”, „40”, „50” méretű passzív ajtólap (pótajtólap) csak tele változatban rendelhető. A kétszárnyú ajtólapot aktív és passzív szárnyként kell rendelni.
- ÉME Építőipari Műszaki Engedély A-729/2009.
- Rendelhető szabványméretek: PN, CSN, DIN, HN.

TOVÁBBI KÖLTSÉGEK (OPCIONÁLIS FELÁR)

- „100”, „110” méret
- betét: furatolt faforgácslemez
- szellőzőrács, lyuksor vagy alsó kivágás
- PRIME pánt (csak az ajánlott tokokhoz)
- új zár fényes felülettel (ezüst vagy arany)
- maximum 60 mm-rel való rövidítésre előkészítés
- köralakú üvegezés rozsdamentes acélból
- kampózár oldalsó fogantyúval (tolóajtó)
- pántsapka (szett/db)
- kilincs rozettával
- matt üveg

(148. oldal)



finom vonalú keret

Porta VEKTOR

Inspiráció

Az innovatív, mégis kifinomult ajtólapok biztosítják, hogy a porta vektor kollekciónak karaktert kölcsönözzön a belső tereknek, de ne nyomja el.



Porta VEKTOR K, Fehér



Porta VECTOR J, Fehér



modell A



modell B



modell C



modell D



modell E



modell F



modell G



modell H



modell I



modell J



modell K



modell L



modell M



modell N



modell O



PROJECT



60 - 100



120 - 200



SZÍNEK

Akril Festék ★★



Fehér



Hagyja, hogy szálljon a képzelet!
Van egy saját modell ötlete?
Bármelyik Porta KONTRAKT marást választhatja. A részletek
megfelelnek a nem standard rendelésekkel, *Isd 165. oldal*

TECHNIKAI INFORMÁCIÓK

AJTÓLAP SZERKEZETE

Az ajtólap betétje papírrácsbetét vagy rétegelt lemezből készült kerettel erősített furatolt faforgácsbetét (lehetőség felár ellenében). Az ajtólap kétoldalt HDF lemezzel borítva.

GYÁRI TARTOZÉKOK – AJTÓLAP ÁRÁBAN

- Két darab pántfelső standardban, de PRIME pánt is kérhető (felárért)
- Három pánt a „100” méretű ajtólapban
- Zár: sima kulcsos, wc-zárás vagy biztonsági zárás
- Kagylókilincs (tolóajtóhoz)

AJTÓTOK, *Isd 133. oldal*

Falcos és falc nélküli ajtókhöz

MEGJEGYZÉSEK

- Műszaki Engedély AT-15-3691/2012, ITB. Varsó
- „110” méretben csak furatos faforgács betéttel rendelhető
- Kétszárnyú ajtóknál az ajtólap méretek tetszőlegesen párosíthatók.
- Passzív ajtólap (oldalpanel) ,30', ,40', ,50' méretekben, marás nélkül.
- Egyéb marási minták is elérhetők, Porta KONTRAKT alapján, *Isd 176 oldal*.
- A standard mart mintákra és színekre vonatkozik.
- Rendelhető szabványméretek: PN, CSN, DIN
- ÉME Építőipari Műszaki Engedély A-729/2009.

TOVÁBBI KÖLTSÉGEK (OPCIONÁLIS FELÁR)

- „100” méret
- furatos faforgácsbetét
- szellőzőlyuksor vagy alsó kivágás
- rövidítésre való előkészítés (maximum 60 mm)
- PRIME zsanérok (ez csak az ajánlott tokoknál)
- új zár fényes felülettel (ezüst vagy arany)
- kampózár oldalsó fogantyúval (tolóajtó)
- pántsapka (szett/db)
- kilincs rozettával

(148. oldal)



modell F marás



modell K marás

Porta GRANDDECO

*Minőségi
funkcionalitás*

Az egyszerű forma szinonimája a jó ízlésnek.



Porta GRANDDECO 5.2, Dió Verona 2



Porta GRANDDECO 3.1, Dió



modell 1.1



modell 1.2



modell 1.3



modell 2.1



modell 2.2



modell 2.3



modell 3.1



modell 3.2



modell 4.1



modell 4.2



modell 5.1



modell 5.2



modell 6.1



modell 6.2



SZÍNEK

Portadekor Fólia ★★★



Portasynchro 3D Fólia ★★★



TECHNIKAI INFORMÁCIÓK

AJTÓLAP SZERKEZETE

Az ajtólap betétje papírrácsbetét. Opcionálisan furatolt faforgács betét (1.1, 2.1, 3.1, 4.1, 5.1, 6.1 modelleknél) vagy tele faforgács (a többi mintában) kerettel erősített furatolt faforgácslemez (lehetőség felárért). A tok HDF lemezzel borított.

GYÁRI TARTOZÉKOK - AJTÓLAP ÁRÁBAN

- Két darab pántfelső, PRIME pánttal is rendelhető (felárért)
- Három darab pántfelső „100” és „110” méretű ajtólapban
- Zár: tele kulcsos, wc-záras vagy biztonsági záras
- Üveg minta: „scincsilla” vagy edzet matt
- Kagylókilincs (tolóajtókhoz)

AJTÓTOK, *Isd 133. oldal*

Falcos és falc nélküli ajtókhöz

MEGJEGYZÉS:

- Műszaki Engedély AT-15-3691/2012, ITB. Varsó
- A furatos – és a tele faforgácsbetétes lapoknál a rövidítésre való előkészítés standard.
- „110” méretben csak furatos faforgács betéttel rendelhető. A üveg mérete ugyanakkora, mint a „100” méretnél.
- Kétszárnyú ajtóknál az ajtólap méretek tetszőlegesen párosíthatók.
- A kétszárnyú ajtólapot aktív és passzív szárnyként kell rendelni.
- ÉME Építőipari Műszaki Engedély A-729/2009.
- Rendelhető szabványméretek: PN, CSN, DIN.

TOVÁBBI KÖLTSÉGEK (OPCIONÁLIS FELÁR)

- „100”, „110” méret
- betét: furatolt vagy tele faforgácslemez
- szellőzőrács, lyuksor vagy alsó kivágás
- PRIME pánt (csak az ajánlott tokokhoz)
- új zár fényes felülettel (ezüst vagy arany)
- maximum 60 mm-rel való rövidítésre előkészítés
- kampózár oldalsó fogantyúval (tolóajtó)
- pántsapka (szett/db)
- kilincs rozettával

(148. oldal)



matt üveggel



stílusos keret

Porta STYLE

Finom dekoráció

A Porta STYLE kollekciónak harmonikusan összeköti a díszítő elemeket, mely lehetővé teszi az érdekes dekorációs effektusok kialakítását.



Porta STYLE 2, Bavaria Bük



Porta STYLE 1, Wenge



modell 1



modell 2



modell 3



modell 4



modell 5



modell 1*



modell 2*



modell 3*



modell 4*



modell 5*

* az üveg helyett, mindkét oldalon fóliázott betét



■ SZÍNEK

Portadekor Fólia ★★★



Portasynchro 3D Fólia ★★★



CPL ★★★★★



■ TECHNIKAI INFORMÁCIÓK

AJTÓLAP SZERKEZETE

Az ajtólapbetét az (1, 2, 3 és 4) mintánál stabilizáló papírrácsbetét, vagy rétegelt lemezből készült kerettel megerősített furatolt faforgácsbetét (felárért). Az 5. mintában az ajtólap tele faforgácsbetéttel készül. A lap HDF lemezzel van borítva.

GYÁRI TARTOZÉKOK – AJTÓLAP ÁRÁBAN

- Két darab pántfelső, PRIME pánttal is rendelhető (felárért)
- Három darab pántfelső a „100” és „110” méretű ajtólapban
- Zár: sima kulcsos, wc-záras vagy biztonsági záras
- Üveg (minta: „csincilla” vagy edzett matt)
- Kagylókilincs (tolóajtókhoz)

AJTÓTOK, lsd 133. oldal

Falcos és falc nélküli ajtókhöz

MEGJEGYZÉS:

- Műszaki Engedély AT-15-3691/2012, ITB. Varsó
- Az 5. minta nem rendelhető „100” és „110” méretben.
- Az 5. minta nem rendelhető 2 soros szellőzőlyuksorral.
- Furatolt faforgácsbetétes ajtólapoknál nincs felár a rövidítésre való előkészítésnél.
- „110” méretben csak furatos faforgács betéttel rendelhető. A üveg mérete ugyanakkora, mint a „100” méretnél.
- Kétszárnyú ajtóknál az ajtólap méretek tetszőlegesen párosíthatók. A kétszárnyú ajtólapot aktív és passzív szárnyként kell rendelni.
- ÉME Építőipari Műszaki Engedély A-729/2009.
- Rendelhető szabványméretek: PN, CSN, DIN, HN.

TOVÁBBI KÖLTSÉGEK (OPCIONÁLIS FELÁR)

- „100”, „110” méret
- betét: furatolt faforgácslemez
- szellőző rács, lyuksor vagy alsó kivágás
- PRIME pánt (csak az ajánlott tokokhoz)
- új zár fényes felülettel (ezüst vagy arany)
- **AKCIÓ** – a CPL felületű ajtók - PRIME pánttal (ezüst vagy arany) *NEM felárás*
- maximum 60 mm-rel való rövidítésre előkészítés
- kampózár oldalsó fogantyúval (tolóajtó)
- pántsapka (szett/db)
- kilincs rozettával *(148. oldal)*



üvegpanel kerettel



panel

Porta PASKY

Új lehetőségek

Összhangban a legfrissebb trendekkel, bemutatjuk a Porta PASKY kollekción.

Ez az új kollekción új lehetőségeket nyit a lakberendezésben.



Porta PASKY 1, Hamuszürke



Porta PASKY 1, Skarlátvörös Tölgy



modell 1

modell 2



modell 3

modell 4



modell 5

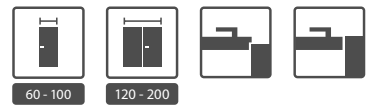

DEKORÁCIÓS CSÍK SZÍNEI

Portadekor Fólia ★★★



Portasynchro 3D Fólia ★★★



TECHNIKAI INFORMÁCIÓK

AJTÓLAP SZERKEZETE

Az ajtólap Fehér. Csak a csíkok színét lehet kiválasztani. Az ajtólap betétje papírrácsbetét vagy rétegelt lemezből készült kerettel erősített furatolt faforgácsbetét (lehetőség felár ellenében). Az ajtólap HDF lemezzel van borítva. Az üveges modellek 8 mm-es edzett matt üveggel készülnek, mely szerkezeti lap eleme.

GYÁRI TARTOZÉKOK – AJTÓLAP ÁRÁBAN

- Két darab pántfelső standardban, de PRIME pánt is kérhető (felárért)
- Három pánt a ,100' vagy ,110' méretű ajtólapban
- Zár: sima kulcsos, wc-zárás vagy biztonsági zárás
- Edzett matt üveg

AJTÓTOK, *ldd 133. oldal*

Falcos és falc nélküli ajtókhöz

MEGJEGYZÉSEK

- Műszaki Engedély AT016-02/289-2010, CTPC Bukarest
- A furatolt faforgácsbetét és a tele faforgácsbetét tartalmazza a rövidítésre való előkészítést
- A rövidítésre való előkészítés csak az 1 modellnél alkalmazható
- ,110' méretben csak furatos faforgács betéttel rendelhető
- Kétszárnyú ajtóknál az ajtólap méretek tetszőlegesen párosíthatók.
- A kétszárnyú falc nélküli ajtókat passzív és aktív szárnyként kell rendelni.
- Rendelhető szabványméretek: PN, CSN
- ÉME Építőipari Műszaki Engedély A-729/2009.

TOVÁBBI KÖLTSÉGEK (OPCIONÁLIS FELÁR)

- ,100', ,110' méret
- furatos faforgácsbetét és/vagy tele faforgácsbetét
- szellőzőlyuksor
- PRIME zsanérok (ez csak az ajánlott tokoknál)
- új zár fényes felülettel (ezüst vagy arany)
- rövidítésre való előkészítés (maximum 60 mm)
- kampózár oldalsó fogantyúval (tolóajtó)
- standard pántsapka (szett/db)
- kilincs rozettával

(148. oldal)



dekorációs szalag az üveg mentén
– modell 2



dekorációs szalag a panel mentén
– modell 3

Porta TWIST

Feltűnő

A Porta TWIST modellt egyszerű és éles kontúrok, íves és görbe alakzatok jellemzik, melyek az élettér jellegére utalnak.



Porta TWIST A.3, Fehér Dió



Porta TWIST A.3, Dió Verona 1



modell A.0



modell A.1



modell A.3



modell B.0



modell B.1



modell B.2



modell C.0



modell C.1



modell D.0



modell D.1



SZÍNEK

Portadekor Fólia ★★★



Portasynchro 3D Fólia ★★★



TECHNIKAI INFORMÁCIÓK

AJTÓLAP SZERKEZETE

Az ajtólap betét készülhet stabilizáló papírrácsbetéttel vagy rétegelt lemezből készült kerettel erősített tele faforgácsbetéttel (felárért). A lap be van borítva HDF lemezzel. Az ajtólap kiegészül üveg vagy tele panellel.

GYÁRI TARTOZÉKOK – AJTÓLAP ÁRÁBAN

- Két darab pántfelső, PRIME pánttal is rendelhető (felárért)
- Három darab pántfelső „100” és „110” méretű ajtólapban
- Zár: sima kulcsos, wc-záras vagy biztonsági záras
- Matt üveggel
- Kagylókilincs (tolóajtókhoz)

AJTÓTOK, *ldd 133. oldal*

Falcos és falc nélküli ajtókhöz

MEGJEGYZÉS

- Műszaki Engedély AT-15-3691/2012, ITB. Varsó
- A rövidítésre való előkészítés a faforgácsbetéért esetén a standard árban benne van.
- A '60' és '120' (kétszárnyú) méret nem rendelhető az A és D modelleknél.
- '110' méretben csak tele faforgács betéttel rendelhető
- Kétszárnyú ajtóknál az ajtólap méretek tetszőlegesen párosíthatók.
- A kétszárnyú falc nélküli ajtókat passzív és aktív szárnyként kell rendelni.
- ÉME Építőipari Műszaki Engedély A-729/2009.
- Rendelhető szabványméretek: PN, CSN, DIN.

TOVÁBBI KÖLTSÉGEK (OPCIONÁLIS FELÁR)

- „100”, „110” méret
- betét: furatos- vagy tele faforgácslemez
- szellőzőrács, lyuksor vagy alsó kivágás
- PRIME pánt (csak az ajánlott tokokhoz)
- új zár fényes felülettel (ezüst vagy arany)
- maximum 60 mm-rel való rövidítésre előkészítés
- kampózár oldalsó fogantyúval (tolóajtó)
- pántsapka (szett/db)
- kilincs rozettával

(148. oldal)



finom keret üveg panellel
– model A.3



finom keret panellel
– model A.0

Porta FOCUS

Több fény

Az üveges modellek a szabad teret nagyrabecsülő emberek számára készültek, akik számára a természetes fény lényeges szerepet játszik a belsőépítészetben.

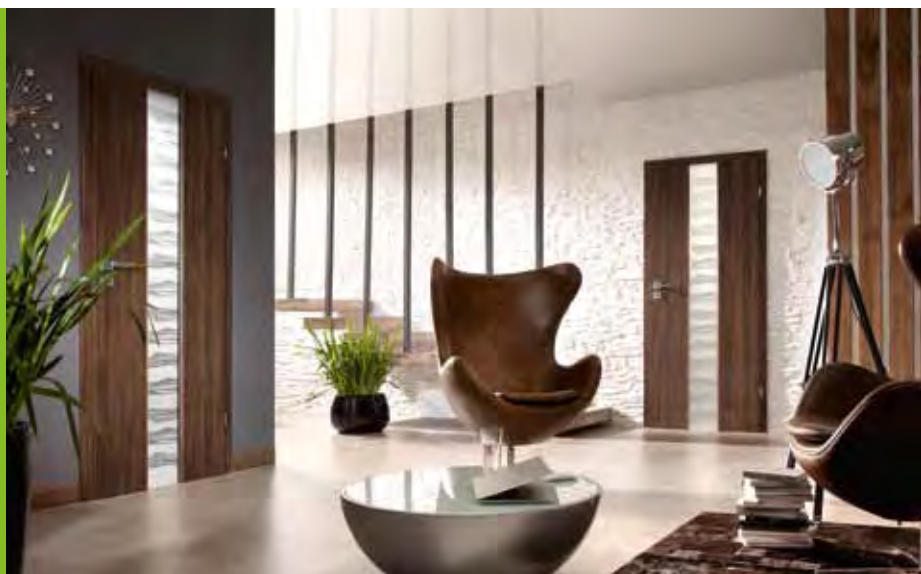

Porta FOCUS 2.0, Sötét Tölgy



Porta FOCUS 2.0, Világos Tölgy, matt üveg



modell 1.B



modell 1.C



modell 1.D



modell 1.E



modell 2.0
matt üveg



modell 2.0 'zebra'
üveg panel, fehér
matt



modell 2.0
üveg panel
'sakk' fehér matt



modell 2.0
üveg panel
'létra üveges'



modell 2.0
üveg panel
'négyzetes'



modell 2.0
'hullám' üveg
panel



modell 2.0
'görög' üveg
panel



modell 3.A



modell 3.B



modell 3.C



SZÍNEK

Portadekor Fólia ★★★



Portasynchro 3D Fólia ★★★



TECHNIKAI INFORMÁCIÓK

AJTÓLAP SZERKEZETE

Az ajtólapbetét: stabilizáló papírrácsbetét vagy rétegelt lemezből készült kerettel erősített furatolt faforgácslemez (lehetőség felárért). Az ajtólap HDF lemezzel borított. Az üvegezett ajtólapoknál megerősített matt üveget használnak 8 mm vastagságban, ami az ajtólap felépítésének szerkesztésének része.

GYÁRI TARTOZÉKOK - AJTÓLAP ÁRÁBAN

- Két darab pántfelső, PRIME pánttal is rendelhető (felárért)
- Három darab pántfelső „100” és „110” méretű ajtólapban
- Zár: sima kulcsos, wc-zárás vagy biztonsági zárás
- Edzett matt üveg
- Edzett átlátszó üveg „sakk” vagy a „zebra” mintával (fehér és barna)
- Kagylókilincs (tolóajtókhoz).

AJTÓTOK, *Isd 133. oldal*

Falcos és falc nélküli ajtókhöz

MEGJEGYZÉS:

- Műszaki Engedély AT-15-3691/2012, ITB. Varsó
- A szellőzőrács és az alsó kivágás csak az 1.csoportnál, a tele ajtóknál rendelhető.
- Rövidítésre való előkészítés a furatos – és a tele faforgácsbetétes lapoknál standard.
- Az üvegpánél szélessége nem függ az ajtólap méretétől.
- „110” méretben csak furatos faforgács betéttel rendelhető
- Kétszárnyú ajtóknál az ajtólap méretek tetszőlegesen párosíthatók. A „30”, „40”, „50” méretű passzív ajtólap (pótajtólap) csak tele változatban rendelhető.
- A kétszárnyú falc nélküli ajtókat passzív és aktív szárnyként kell rendelni.
- ÉME Építőipari Műszaki Engedély A-729/2009.
- Rendelhető szabványméretek: PN, CSN, DIN.

TOVÁBBI KÖLTSÉGEK (OPCIONÁLIS FELÁR)

- „100”, „110” méret
- „sakk” és a „zebra” üvegminták matt (fehér és barna)
- matt üveg
- betét: furatolt faforgácslemez
- szellőzőrács, lyuksor vagy alsó kivágás
- PRIME pánt (csak az ajánlott tokokhoz)
- új zár fényes felülettel (ezüst vagy arany)
- maximum 60 mm-rel való rövidítésre előkészítés
- kampózár oldalsó fogantyúval (tolóajtó)
- pántsapka (szett/db)
- kilincs rozettával

(148. oldal)



üvegpánél beépítéssel – model 2.0



matt – 1.D modell

Porta FIT

Gazdag színválaszték

Porta FIT széles skálája alkalmazkodott minden egyes vevő egyéni követelményeihez. A gyűjtemény nagy színválasztéka lehetővé teszi az egyedi beltér kialakítását.



Porta FIT A.6, Dió Verona 2



Porta FIT C.3, Dió



modell A.0



modell A.2



modell A.6



modell B.2



modell B.5



modell C.1



modell C.2



modell C.3



modell D.0



modell D.1



modell D.2



modell D.3



modell I.0



modell I.1



■ SZÍNEK

Portadekor Fólia ★★★



Portasynchro 3D Fólia ★★★



Portadur Fólia ★★★★★

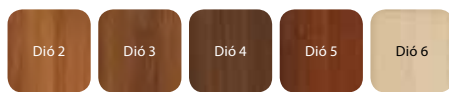

CPL ★★★★★



■ TECHNIKAI INFORMÁCIÓK

AJTÓLAP SZERKEZETE

A, B, C, és I mintánál az ajtólap betéje: papírrácsbetét és stabilizáló betét kombinációja vagy tele faforgácsbetét (felárért). D Mintában a standard ajtólapbetét, tele faforgács.

Az ajtólap HDF lemezzel borított.

GYÁRI TARTOZÉKOK – AJTÓLAP ÁRÁBAN

- Két darab pántfelső, PRIME pánttal is rendelhető (felárért)
- Három darab pántfelső „100” méretnél és a Portadurnál
- Zár: sima kulcsos, wc-zárás vagy biztonsági zárás
- üveg (minta matt, „csincsilla”)
- Kagylókilincs (csak tolóajtókhoz)

AJTÓTOK, lsd 133. oldal

Falcos és falc nélküli ajtókhoz

MEGJEGYZÉS

- Műszaki engedély AT-15-3691/2012, ITB. Varsó
- A „110” méretnél az üveg mérete miatt, az A minta nem edzett üvegből készül.
- Kétszárnyú ajtóknál az ajtólap méretek tetszőlegesen párosíthatók.
- A kétszárnyú falc nélküli ajtókat passzív és aktív szárnyként kell rendelni.
- ÉME Építőipari Műszaki Engedély A-729/2009.
- Rendelhető szabványméretek: PN, CSN, DIN, HN.

1 A készlet erejéig

TOVÁBBI KÖLTSÉGEK (OPCIONÁLIS FELÁR)

- „100” méret
- betét: furatolt és/vagy tele faforgácslemez
- szellőzőrács, lyuksor vagy alsó kivágás
- PRIME pánt (csak az ajánlott tokokhoz)
- új zár fényes felülettel (ezüst vagy arany)
- **AKCIÓ** – a CPL felületű ajtók - PRIME pánttal (ezüst vagy arany) NEM felárás
- maximum 60 mm-rel való rövidítésre előkészítés
- kampózár oldalsó fogantyúval (tolóajtó)
- pántsapka (szett/db)
- kilincs rozettával (148. oldal)



üveges



panellel

Porta FIT

Gazdag színválaszték

Porta FIT széles skálája alkalmazkodott minden egyes vevő egyéni követelményeihez. A gyűjtemény nagy színválasztéka lehetővé teszi az egyedi beltér kialakítását.



Porta FIT H.3, Fehér



Porta FIT G.5, Wenge



modell E.0



modell E.3



modell F.2



modell F.3



modell F.6



modell G.2



modell G.3



modell G.4



modell G.5



modell H.1



modell H.2



modell H.3



modell H.4



■ SZÍNEK

Portadekor Fólia ★★★



Portasynchro 3D Fólia ★★★



Portadur Fólia ★★★★★



CPL ★★★★★



■ TECHNIKAI INFORMÁCIÓK

AJTÓLAP SZERKEZETE

Az ajtólap betétje papírrácsbetét és stabilizáló betét kombinációja vagy tele faforgácsbetét (felárért). Az ajtólap HDF lemezzel borított és lehet üveges vagy paneles.

GYÁRI TARTOZÉKOK – AJTÓLAP ÁRÁBAN

- Két darab pántfelső, PRIME pánttal is rendelhető (felárért)
- Három darab pántfelső a ,100' és a Portadur felületű ajtóknál
- Zár: sima kulcsos, wc-záras vagy biztonsági záras
- Üveg minta: edzett matt, „csincsilla”,
- Üveg: az átlátszó megerősített “sakk” mintájú üveg (fehér és barna) – csak a H modelleknél rendelhető
- Kagylókilincs (csak tolóajtókhoz)

AJTÓTOK, *Isd 133. oldal*

Falcos és falc nélküli ajtókhöz

MEGJEGYZÉS

- MŰSZAKI ENGEDÉLY AT-15-3691/2012, ITB.
- A szellőzőrács és 2 soros szellőző lyuksor nem rendelhető H modellnél
- A ,100' méretben csak függőleges farajzollal rendelhető
- Kétszárnyú ajtóknál az ajtólap méretek tetszőlegesen párosíthatók. A kétszárnyú falc nélküli ajtókat passzív és aktív szárnyként kell rendelni.
- ÉME Építőipari Műszaki Engedély A-729/2009.
- Rendelhető szabványméretek: PN, CSN, DIN, HN.

TOVÁBBI KÖLTSÉGEK (OPCIONÁLIS FELÁR)

- „100” méret
- betét: furatolt és/vagy tele faforgácslemez
- a matt megerősített “sakk” mintájú üveg (fehér és barna) – csak a 4. H modelleknél rendelhető
- szellőzőrács, lyuksor vagy alsó kivágás
- PRIME pánt (csak az ajánlott tokokhoz)
- új zár fényes felülettel (ezüst vagy arany)
- **AKCIÓ** – a CPL felületű ajtók - PRIME pánttal
- maximum 60 mm-rel való rövidítésre előkészítés
- kampózár oldalsó fogantyúval (tolóajtó)
- pántsapka (szett/db)
- kilincs rozettával

NEM felárás

(148. oldal)



üveges



paneles

Porta NOVA

Stílusos megoldás

A kiváló minőségű anyagok, a vonzó és népszerű modell és a különböző mintájú üvegek az ajánlat fő előnyei. A Porta NOVA a tartósságot és a diófa szépségét ötvözi magában. Ennek a csoportnak a modelljeit mind lakó-, mind irodahelyiségekben előszeretettel használják, a famintázatú laminát megnöveli minden helyiség szépségét.



Porta NOVA 2.2 tükörrel



Porta NOVA 1.1, Dió 3



modell 1.1



modell 1.2



modell 1.3



modell 2.1



modell 2.2



modell 2.2
tükörrel



modell 3.1



modell 3.2



TÜKÖR



60 - 100



90 - 200



■ SZÍNEK

Portadekor fólia (függőleges faerezettel) ★★★



Portasynchro 3D fólia (függőleges faerezettel) ★★★



Portadur Fólia ★★★★★



■ TECHNIKAI INFORMÁCIÓK

AJTÓLAP SZERKEZETE

Az ajtólap kerete enyvezett fenyőfából készül. Az ajtólapbetét: 1-es csoport - stabilizáló papírrácsbetét vagy rétegelt lemezből készült kerettel erősített furatolt faforgácsbetét (felárért) vagy tele faforgácsbetét (2, 3 csoport). A lap HDF lemezzel borított és kiegészül üveges vagy süllyesztett panellel. A model 2.2-es rendelhető tükörrel, egy vagy két oldalra.

GYÁRI TARTOZÉKOK – AJTÓLAP ÁRÁBAN

- Zár: sima kulcsos, wc-záras vagy biztonsági záras
- Kettő darab vagy három darab pántfelső a ,100' méretű ajtólapba és a Portadur felületű ajtóknál, PRIME pánttal is rendelhető (felárért)
- Üveg minta: csincilla, matt,
- Üveg: az átlátszó megerősített "sakk" mintájú üveg (fehér és barna)
- Maximum 60 mm-rel való rövidítésre előkészítve (csak a 2 és 3 csoportoknál)
- Kagyilókilincs (csak tolóajtókhoz)

AJTÓTOK, *ld 133. oldal*

Falcos és falc nélküli ajtókhöz

MEGJEGYZÉS

- Műszaki Engedély AT-15-3691/2012, ITB.
- Szellőző rács és a 2 soros szellőző lyuksor csak az 1 mintánál rendelhető.
- A furatos – és a tele faforgácsbetétes lapoknál a rövidítésre való előkészítés standard.
- "100"as méretben csak függőleges mintázattal rendelhető az 1. és 3. csoport
- Kétszárnyú ajtóknál az ajtólap méretek tetszőlegesen párosíthatók. A „30”, „40”, „50” méretű passzív ajtólap (pótajtólap) csak tele változatban rendelhető. A kétszárnyú falc nélküli ajtókat passzív és aktív szárnyként kell rendelni.
- ÉME Építőipari Műszaki Engedély A-729/2009.
- Rendelhető szabványméretek: PN, CSN, HUN

TOVÁBBI KÖLTSÉGEK (OPCIONÁLIS FELÁR)

- „100” méret
- betét: furatolt faforgácslemez
- matt üveg „sakk” mintával (fehér és barna)
- Felár a matt üvegre
- tükör egy oldalra
- tükör két oldalra
- szellőzőrács, lyuksor vagy alsó kivágás
- PRIME pánt (csak az ajánlott tokokhoz)
- új zár fényes felülettel (ezüst vagy arany)
- maximum 60 mm-rel való rövidítésre előkészítés (1. csoport)
- kör alakú üvegezés rozsdamentes acélból (csak az 1.1 minta)
- kampózár oldalsó fogantyúval (tolóajtó)
- pántsapka (szett/db)
- kilincs rozettával

(148. oldal)



üveges



ajtópanel

Porta NOVA

Stílusos megoldás

A kiváló minőségű anyagok, a vonzó és népszerű modell és a különböző mintájú üvegek az ajánlat fő előnyei. A Porta NOVA a tartósságot és a diófa szépségét ötvözi magában. Ennek a csoportnak a modelljeit mind lakó-, mind irodahelyiségekben előszeretettel használják, a famintázatú laminát megnöveli minden helyiség szépségét.



Porta NOVA 4.4, 4.2, Dió 3



Porta NOVA 5.5, Dió 4



modell 4.1



modell 4.2



modell 4.3



modell 4.4



modell 5.1



modell 5.2



modell 5.3



modell 5.4



modell 5.5



SZÍNEK

Portadecor fólia (függőleges faerezettel) ★★★



Portasynchro 3D fólia (függőleges faerezettel) ★★★



Portadur Fólia ★★★★★



TECHNIKAI INFORMÁCIÓK

AJTÓLAP SZERKEZETE

Az ajtólap kerete enyvezett fenyőfából készült. Az ajtólapbetét tele fafor-gács. Az ajtólap HDF lemezzel borított.

GYÁRI TARTOZÉKOK – AJTÓLAP ÁRÁBAN

- Zár: sima kulcsos, wc-záras vagy biztonsági záras
- Kettő darab vagy három darab pántfelső a ,100' méretű ajtólapba és a Portadur felületű ajtóknál, PRIME pánttal is rendelhető (felárért)
- Üveg minta: csincsilla; edzett matt
- Üveg: az átlátszó megerősített "sakk" mintájú üveg (fehér és barna)
- Maximum 60 mm-rel való rövidítésre előkészítve
- Kagylókilincs (csak tolóajtókhoz)

AJTÓTOK, *Isd 133. oldal*

Falcos és falc nélküli ajtókhöz

MEGJEGYZÉS

- Műszaki Engedély AT-15-3691/2012, ITB. Varsó
- ÉME Építőipari Műszaki Engedély A-729/2009.
- "100"as méretben csak függőleges mintázattal rendelhető.
- Kétszárnyú ajtóknál az ajtólap méretek tetszőlegesen párosíthatók.
- A kétszárnyú falc nélküli ajtókat passzív és aktív szárnyként kell rendelni.
- Rendelhető szabványméretek: PN, CSN, HUN

TOVÁBBI KÖLTSÉGEK (OPCIONÁLIS FELÁR)

- „100” méret
- matt üveg „sakk” mintával (fehér és barna)
- matt üveg
- alsó kivágás vagy szellőző lyuksor (1 sor)
- PRIME pánt (csak az ajánlott tokokhoz)
- új zár fényes felülettel (ezüst vagy arany)
- kampózár oldalsó fogantyúval (tolóajtó)
- pántsapka (szett/db)
- kilincs rozettával

(148. oldal)



Portadecor, Portasynchro 3D fólia struktúrája



Portadur fólia struktúrája

Porta NOVA

Klasszikus báj

A kiváló minőségű anyagok, a vonzó és népszerű modell és a különböző mintájú üvegek az ajánlat fő előnye. Ennek a csoportnak a modelljeit mind lakó-, mind irodahelyiségekben előszeretettel használják, a famintázatú laminát megnöveli minden helyiség szépségét.



Porta NOVA 6.4, Dió 4



Porta NOVA 6.4, Dió 3



modell 6.1



modell 6.2



modell 6.3



modell 6.4



modell 6.5



modell 7.1



modell 7.2



modell 7.3



modell 7.4



modell 7.5



SZÍNEK

Portadekor fólia (függőleges faerezettel) ★★★



Portasynchro 3D fólia (függőleges faerezettel) ★★★



Portadur Fólia ★★★★★



TECHNIKAI INFORMÁCIÓK

AJTÓLAP SZERKEZETE

Az ajtólap kerete enyvezett fenyőfából készült. Az ajtólapbetét tele faforgács. Az ajtólap HDF lemezzel borított.

GYÁRI TARTOZÉKOK - AJTÓLAP ÁRÁBAN

- Zár: sima kulcsos, wc-zárás vagy biztonsági zárás
- Kettő darab vagy három darab pántfelső a ,100' méretű ajtólapba és a Portadur felületű ajtóknál, PRIME pánttal is rendelhető (felárért)
- Üveg minta: csincvilla
- Maximum 60 mm-rel való rövidítésre előkészítve
- Kagylókilincs (csak tolóajtókhoz)

AJTÓTOK, lsd 133. oldal

Falcos és falc nélküli ajtókhöz

MEGJEGYZÉS

- Műszaki Engedély AT-15-3691/2007, ITB.
- Szellőző rács, 2 soros szellőző lyuksor, mely csak az 6.5, 7.5 modelleknél rendelhető.
- "100" as méretben csak függőleges mintázattal rendelhető.
- Kétszárnyú ajtóknál az ajtólap méretek tetszőlegesen párosíthatók.
- A kétszárnyú falc nélküli ajtókat passzív és aktív szárnyként kell rendelni.
- Rendelhető szabványméretek: PN, CSN, HUN
- ÉME Építőipari Műszaki Engedély A-729/2009.

TOVÁBBI KÖLTSÉGEK (OPCIONÁLIS FELÁR)

- „100” méret
- szellőzőrács, lyuksor vagy alsó kivágás
- PRIME pánt (csak az ajánlott tokokhoz)
- új zár fényes felülettel (ezüst vagy arany)
- kampózár oldalsó fogantyúval (tolóajtó)
- pántsapka (szett/db)
- kilincs rozettával
- matt edzett üveg

(148. oldal)



üveges



ajtó panellel

Porta LINE

Kortárs kiegészítők

A Porta Line ajtólapok egyedisége, a felület alumínium csíkokkal való díszítésében áll.



Porta LINE A.1, Tölgy Milano 5



Porta LINE B.1, Dió



modell A.1



modell A.3



modell B.1



modell C.1



modell D.1



modell E.1



SZÍNEK

Portadekor Fólia ★★★



Portasynchro 3D Fólia ★★★



Portaperfect 3D Fólia ★★★★★



Portadur Fólia ★★★★★



CPL ★★★★★



TECHNIKAI INFORMÁCIÓK

AJTÓLAP SZERKEZETE

Az ajtólapbetét: stabilizáló papírrácsbetét vagy rétegelt lemezből készült kerettel erősített furatolt faforgácsbetét vagy tele faforgácsbetét. Az ajtólap HDF lemezzel borított. Az ajtólapot 6 mm-es alumínium csík (berakás) díszíti, arany vagy ezüst.

GYÁRI TARTOZÉKOK - AJTÓLAP ÁRÁBAN

- Két darab pántfelső, PRIME pánttal is rendelhető (felárért)
- Három darab pántfelső „100” méretű ajtólapban és Portadur felületű lapoknál
- Zár: sima kulcsos, wc-zárás vagy biztonsági zárás
- Kagylókilincs (csak tolóajtókhoz)

AJTÓTOK, lsd 133. oldal

Falcos és falc nélküli ajtókhöz

MEGJEGYZÉS:

- Műszaki Engedély AT-15-3691/2012, ITB. Varsó
- A szellőző lyuksor a D.1 mintánál nem rendelhető.
- Rövidítésre való előkészítés, felárért, csak a papírrács betétnél.
- A furatos – és a tele faforgácsbetétes lapoknál a rövidítésre való előkészítés standard.
 - A '110' méret csak furatolt faforgáccsal rendelhető.
 - Az A.3 modell nem rendelhető '100' és '110' méretben.
 - Az A.3 Portadur felületben vízszintes-függőleges mintában rendelhető.
- Kétszárnyú ajtóknál az ajtólap méretek tetszőlegesen párosíthatók.
- A kétszárnyú falc nélküli ajtókat passzív és aktív szárnyként kell rendelni.
- ÉME Építőipari Műszaki Engedély A-729/2009.
- Rendelhető szabványméretek: PN, CSN.

TOVÁBBI KÖLTSÉGEK (OPCIONÁLIS FELÁR)

- „100”, „110” méret
- betét: furatolt faforgácslemez
- szellőzőrács, lyuksor vagy alsó kivágás
- PRIME pánt (csak az ajánlott tokokhoz)
- új zár fényes felülettel (ezüst vagy arany)
- **AKCIÓ** – a CPL felületű ajtóknál a Prime pánt NEM felárás
- maximum 60 mm-rel való rövidítésre előkészítés
- köralakú üvegezés rozsdamentes acélból (nem áll rendelkezésre az E.1 mintánál)
- kampózár oldalsó fogantyúval (tolóajtó)
- pántsapka (szett/db)
- kilincs rozettával (148. oldal)

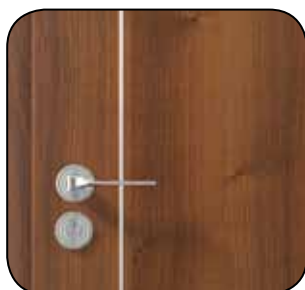

függőleges mintázat



függőleges-vízszintes mintázat
(csak a Portadur felületnél)

CPL laminátos

További megerősítés

Ezt a kollekción a legkülönbözőbb helyekre ajánljuk: zsúfolt helyektől kezdődően mint pl. hotelek, irodák, középületek és nem utolsósorban színvonalas lakásokhoz.



CPL laminátos 5.5, Tölgy Milano 5



CPL laminátos 1.1, Tölgy Milano 1



modell 1.1



modell 1.2



modell 1.3



modell 5.1



modell 5.2



modell 5.3



modell 5.4



modell 5.5



■ SZÍNEK

CPL ★★★★★



Lehetőség van más modellek rendelésére a Porta Kontrakton keresztül, *Isd 165. oldal*

■ TECHNIKAI INFORMÁCIÓK

AJTÓLAP SZERKEZETE

Az ajtólapbetét: 1. csoport – stabilizáló papírrácsbetét vagy rétegelt lemezből készült kerettel erősített furatolt faforgácsbetét (felárért), 5. csoport tele faforgács betétes. A keret mindkét oldala HDF lemezzel borított.

GYÁRI TARTOZÉKOK – AJTÓLAP ÁRÁBAN

- Zár: sima kulcsos, wc-zárás vagy biztonsági zárás
- Két darab standard pántfelső vagy PRIME pánt
- Három darab pántfelső „100” és „110” méretű ajtólapban
- Üveg minta: csincilla, matt vagy átlátszó sakk mintával (fehér vagy barna)
- Maximum 60 mm-rel való rövidítésre előkészítve (csak az 5. Csoport)
- Kagylókilincs (csak tolóajtókhoz)

AJTÓTOK, *Isd 133. oldal*

- Falcos és falc nélküli ajtókhoz

MEGJEGYZÉS

- Műszaki Engedély AT-15-3691/2012, ITB. Varsó
- Rövidítésre való előkészítésre a furatolt és a tele faforgácsbetétes ajtólapoknál nincs felár.
- „110” méretben csak furatos faforgács betéttel rendelhető. A üveg mérete ugyanakkora, mint a „100” méretnél.
- Kétszárnyú ajtóknál az ajtólap méretek tetszőlegesen párosíthatók. A „30”, „40”, „50” méretű passzív ajtólap (pótajtólap) csak tele változatban rendelhető. A kétszárnyú falc nélküli ajtókat passzív és aktív szárnyként kell rendelni.
- Lehetőség van más modellek rendelésére a Porta Kontrakton keresztül, *Isd 165. oldal*
- Rendelhető szabványméretek: PN, CSN, DIN, HN
- ÉME Építőipari Műszaki Engedély A-729/2009.

TOVÁBBI KÖLTSÉGEK (OPCIONÁLIS FELÁR)

- „100”, „110” méret
- betét: furatolt faforgácsbetét
- megerősített matt üveg „sakk” mintával (fehér vagy barna)
- matt üveg
- **AKCIÓ** – a CPL felületű ajtók - PRIME pánttal (ezüst vagy arany) NEM feláras
- szellőzőrács, lyuksor (csak az 1. csoportnál) vagy alsó kivágás
- maximum 60 mm-rel való rövidítésre előkészítés (1. csoport)
- köralakú üvegezés rozsdamentes acélból (1.1 minta)
- kampózár oldalsó fogantyúval (tolóajtó)
- pántsapka (szett/db)
- kilincs rozettával (148. oldal)



üveggel

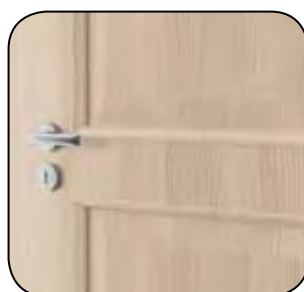

panellel

Porta OFFICE

Nem csak irodákba

Az egyenes vonalak harmóniája. A szimmetriája egy esztétikai tisztaságot ad a beltérnek. Modern design, amely szabadjára engedi a képzeletet.



Porta OFFICE 3, Sötét Nugát



Porta OFFICE 9, Sötét Nugát



modell 1



modell 2



modell 3



modell 4



modell 5



modell 6



modell 7



modell 8



modell 9



SZÍNEK

PVC ★★★★★



TECHNIKAI INFORMÁCIÓK

AJTÓLAP SZERKEZETE

Az ajtólap betétje stabilizáló papírrácsbetét vagy rétegelt lemezből készült kerettel erősített furatolt faforgácsbetét. Az ajtólap be van borítva HDF lemezzel. A lapok 15 mm vastag alumínium berakással (ezüst vagy fekete) vannak felszerelve.

GYÁRI TARTOZÉKOK – AJTÓLAP ÁRÁBAN

- Két darab pántfelső, lehetőség van PRIME pánt rendelésére (felárért)
- Három darab pántfelső „100” méretnél
- Zár: sima kulcsos, wc-zárás vagy biztonsági zárás

AJTÓTOK, *ld 133. oldal*

- Falcos ajtókhöz

MEGJEGYZÉS

- Műszaki Engedély AT-15-3691/2012, ITB. Varsó
- A furatos – és a tele faforgácsbetétes lapoknál a rövidítésre való előkészítés standard.
- Szellőzőráccsal szerelt ajtólapnál a rövidítésre való előkészítés 40mm
- Az ajtólap vastagsága az Office ajtólapoknál 44 mm, kérjük vegyék figyelembe ezt kilincs választáskor
- Kétszárnyú ajtóknál az ajtólap méretek tetszőlegesen párosíthatók
- Rendelhető szabványméretek: PN, CSN
- ÉME Építőipari Műszaki Engedély A-729/2009.

TOVÁBBI KÖLTSÉGEK (OPCIONÁLIS FELÁR)

- „100” méret
- betét: furatolt faforgácsbetét
- szellőző lyuksor vagy alsó kivágás
- PRIME pánt (csak az ajánlott tokokhoz)
- új zár fényes felülettel (ezüst vagy arany)
- maximum 60 mm-rel való rövidítésre előkészítés
- pántsapka (szett/db) (148. oldal)
- kilincs rozettával
- Az OFFICE ajtólap vastagsága 44 mm
- Az OFFICE ajtólap vastagsága 44 mm
- kérjük ezt vegye figyelembe amikor kilincset választ (148. oldal)



mart 3 modell



aluminium intarziás 7 modell

Porta GRANDE

A színek varázsa

Ajtólap kollekció a legdivatosabb színekben.
A Porta Grande a megbízható kivitelezést és a
professzionális felületet jelenti.



Porta GRANDE A.1 tükörrel, C.0, Elefántcsont



Porta GRANDE D.0, Elefántcsont (RAL 9010)



modell A.0



modell A.1



modell A.1
tükörrel



modell B.0



modell B.1



modell B.2



modell B.3



modell C.0



modell C.1



modell D.0



modell D.1



modell E.0



TÜKÖR



RAL



60 - 100



120 - 200



SZÍNEK

Akril Festék UV ★★★★★



Készítsen egy személyre szóló színválasztékot a Porta KONTRAKT on keresztül. A részletek a non-standard rendelés szerint, *Isd 165. oldal*

TECHNIKAI INFORMÁCIÓK

AJTÓLAP SZERKEZETE

Keret-és-panel, rétegelt lemezzel. Az ajtólap be van borítva HDF lemezzel. A lemez keskeny részeit laminált MDF tábla borítja. Az ajtó panelek 8 mm-es MDF táblából készülnek. Az A.1 modell tükörként is kapható, egy vagy két oldalra.

GYÁRI TARTOZÉKOK – AJTÓLAP ÁRÁBAN

- Zár: sima kulcsos, wc-zárás vagy biztonsági zárás
- Matt üveg
- 3 db PRIME pánttal
- Maximum 60 mm-rel való rövidítésre előkészítve

AJTÓTOK, *Isd 133. oldal*

Falcos és falc nélküli ajtókhöz

MEGJEGYZÉS

- Műszaki Engedély AT-15-6515/2009, ITB Varsó.
- Kétszárnyú ajtóknál az ajtólap méretek tetszőlegesen párosíthatók.
- Az ajtólap nincs felszerelve a pánt résszel
- ÉME Építőipari Műszaki Engedély A-729/2009
- Rendelhető szabványméretek: PN, CSN.

TOVÁBBI KÖLTSÉGEK (OPCIONÁLIS FELÁR)

- „100” méret
- szellőző alsó kivágás
- kilincs rozettával
- tükör egy oldalra
- tükör két oldalra

(148. oldal)



tükör (opcionális)

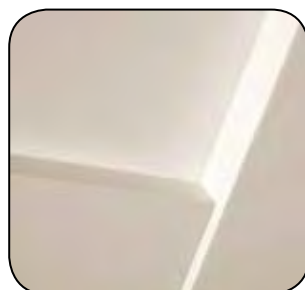

keret szerkezete



matt üveg



panel

Porta KONCEPT

Modern minta

A Porta KONCEPT ajtók megfelelnek a legújabb trendeknek a belsőépítészet terén. Magas minőségű fából készült, népszerű formatervezési minták.



Porta KONCEPT K.3, Fehér Dió



Porta KONCEPT C.6, Havanna Tölgy

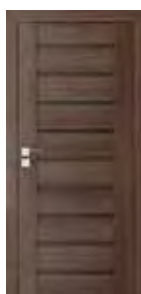

modell A.0

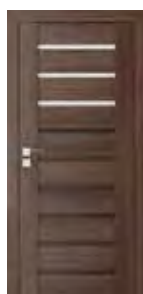

modell A.3



modell A.9



modell B.1



modell C.0

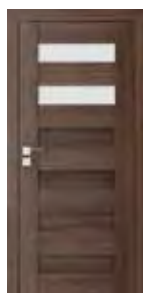

modell C.2

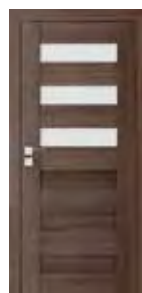

modell C.3



modell C.4



modell C.6



modell K.0



modell K.1



modell K.2



modell K.3



SZÍNEK

Portadekor Fólia ★★★



Portasynchro 3D Fólia ★★★



Portacortex Fólia ★★★

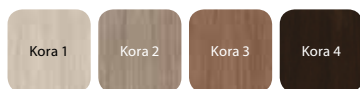

Super Matt Fólia ★★★



Portadur Fólia ★★★★★



Portaperfect 3D Fólia ★★★★★



TECHNIKAI INFORMÁCIÓK

AJTÓLAP SZERKEZETE

Az ajtólap kerete enyvezett fenyőfából készült. A típustól függően, a lap készülhet vízszintes elemekből edzett matt üveggel. A 4 mm-es matt üveg panelek 8 mm-es rögzítő szalagokkal vannak szerelve.

GYÁRI TARTOZÉKOK – AJTÓLAP ÁRÁBAN

- Zár: sima kulcsos, wc-zárás vagy biztonsági zárás
- Három darab pántfelső, PRIME pánttal is rendelhető (felárért)
- Edzett matt üveg vagy "sakk" mintával (fehér és barna)
- Maximum 60 mm-rel való rövidítésre előkészítve
- Kagylókilincs (csak tolóajtókhoz)

AJTÓTOK, *Isd 133. oldal*

Falcos és falc nélküli ajtókhoz

MEGJEGYZÉS

- Műszaki Engedély AT-15-6515/2009, ITB, Varsó
- Kétszárnyú ajtóknál az ajtólap méretek tetszőlegesen párosíthatók.
A kétszárnyú falc nélküli ajtókat passzív és aktív szárnyként kell rendelni.
- ÉME Építőipari Műszaki Engedély A-729/2009.
- Rendelhető szabványméretek: PN, CSN.

1 A "sakk" minta csak a C és K csoportnál rendelhető

TOVÁBBI KÖLTSÉGEK (OPCIONÁLIS FELÁR)

- „100” méret
- matt üveg"sakk" mintával (fehér vagy barna) – csak a C és K csoportnál
- szellőzőrács, lyuksor vagy alsó kivágás
- harmadik pánt az ajtótokon (méret '60': '70': '80': '90')
- PRIME pánt (csak az ajánlott tokokhoz)
- új zár fényes felülettel (ezüst vagy arany)
- kampózár oldalsó fogantyúval (tolóajtó)
- pántsapka (szett/db)
- kilincs rozettával

(148. oldal)



matt üvegpanel



tele panel

Porta ADMIRE

Verhetetlen tervezés

A Porta Admire kollekción képviseli a modern design és a robusztus felépítés tökéletes keverékét, mely ötvözi a szilárd elemeket az üveg panelekkel.



Porta ADMIRE, C2, Ezüst Akác



Porta ADMIRE, C5, Sötét Tölgy



modell C.0



modell C.1



modell C.2



modell C.3



modell C.4



modell C.5

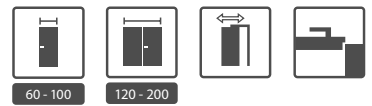

SZÍNEK

Portadekor Fólia ★★★



Portasynchro 3D Fólia ★★★



Portacortex Fólia ★★★

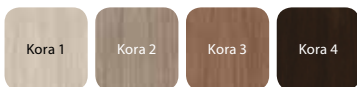

Super Matt Fólia ★★★



Portadur Fólia ★★★★★

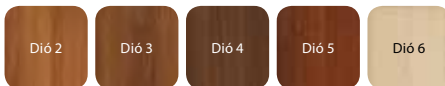

Portaperfect 3D Fólia ★★★★★



TECHNIKAI INFORMÁCIÓK

AJTÓLAP SZERKEZETE

Az ajtólap keret-és-panel felépítésű. Csak falcos változatban rendelhető a kollekciónak összes modellje. A keret és a panelek MDF-ből készülnek. A modelltől függően. Az üveges ajtólapban 4 mm vastag biztonsági üveg van. A keret felépítése nem engedi hézagok kialakulását a falc élén. Az ajtó éle védve van a nedvességtől. A felső éle Touchwood technológiával készül. Minden modell tömítés nélkül készül. (Kivéve a Portadur felületű ajtókat).

GYÁRI TARTOZÉKOK - AJTÓLAP ÁRÁBAN

- Kettő vagy három darab pántfelső, PRIME pánttal is rendelhető (felárért)
- Zár: sima kulcsos, wc-záras vagy biztonsági záras
- Maximum 30 mm-rel való rövidítésre előkészítve

AJTÓTOK, *ld 133. oldal*

Falcos ajtókhöz.

MEGJEGYZÉS

- Műszaki Engedély AT-15-6515/2009, ITB, Varsó
- Kétszárnyú ajtóknál az ajtólap méretek tetszőlegesen párosíthatók
- Rendelhető szabványméretek: PN, CSN

TOVÁBBI KÖLTSÉGEK (OPCIONÁLIS FELÁR)

- szellőző lyuksor vagy alsó kivágás
- „100” méret
- PRIME pánt (csak az ajánlott tokokhoz)
- új zár fényes felülettel (ezüst vagy arany)
- kampózár oldalsó fogantyúval (tolóajtó)
- pántsapka (szett/db)
- kilincs rozettával

(148. oldal)



matt üvegpanel



tele panel

Porta INSPIRE

A legjobb a dizájnbán

A kompozíció szimmetriája és a Porta INSPIRE ajtó bája az elegancia és a funkcionalitás tökéletes kompromisszuma. A finom dekoráció és az üvegezés diszkrét bája egy egyedülálló, könnyed ajtót eredményez.



Porta INSPIRE B.2, Skarlátvörös Tölgy



Porta INSPIRE B.0, B.2, Skarlátvörös Tölgy



modell A.0



modell A.1



modell A.1
tükörrel



modell B.0



modell B.1



modell B.2



modell B.3



modell C.0



modell C.1



modell C.2



modell C.3



modell C.4



TÜKÖR



60 - 100



120 - 200



■ SZÍNEK

Portasynchro 3D Fólia ★★★



Super Matt Fólia ★★★



Portaperfect 3D Fólia ★★★★★



■ TECHNIKAI INFORMÁCIÓK

AJTÓLAP SZERKEZETE

Az ajtólap kerete enyvezett fenyőfából készült. A 4 mm vastag matt üvegtáblák be vannak ágyazva, a 8 mm vastag keret nem növeli az ajtólap vastagságát. Az A.1 modell tükörrel is rendelhető, egy vagy két oldalra.

GYÁRI TARTOZÉKOK – AJTÓLAP ÁRÁBAN:

- Zár: sima kulcsos, wc-záras vagy biztonsági záras
- Három darab pántfelső, PRIME pánttal is rendelhető (felárért)
- Edzett matt üveg és edzett matt üveg „árnyék kerettel”
- Maximum 60 mm-rel való rövidítésre előkészítés
- Kagylókilincs (csak tolóajtókhoz)

AJTÓTOK, *ld 133. oldal*

Falcos és falc nélküli ajtókhöz

MEGJEGYZÉS

- Műszaki Engedély AT-15-6515/2009, ITB. Varsó
- A kétszárnyú falc nélküli ajtókat passzív és aktív szárnyként kell rendelni.
- Az egy oldali tükrös modell választás esetén, a másik oldalon tele panel lesz.
- ÉME Építőipari Műszaki Engedély A-729/2009.
- Rendelhető szabványméretek: PN, CSN.

1 Csak az A és B modellnél

TOVÁBBI KÖLTSÉGEK (OPCIONÁLIS FELÁR)

- „100” méret
- szellőző lyuksor vagy alsó kivágás
- PRIME pánt (csak az ajánlott tokokhoz)
- új zár fényes felülettel (ezüst vagy arany)
- kampózár oldalsó fogantyúval (tolóajtó)
- pántsapka (szett/db)
- kilincs rozettával
- tükör egyik oldalra
- tükör mindkét oldalra

(148. oldal)



matt üveg „árnyék kerettel”



elegáns kerettel



> Nova **NATURA TOP 5.1, 5.5, Klasszikus Dió**



Porta CLASSIC
Natura FAVORIT
MALAGA
MADRID, CORDOBA
TOLEDO, SEVILLA
Nova NATURA
Nova NATURA TOP
Natura LINE
Natura SPACE
Natura TREND
Natura KONCEPT
Natura IMPRESS

02

beltéri ajtók természetes furnér felülettel

Jelentős portfóliónk segítségével minden ügyfél megtalálja kedvenc ajtólapját a tervezés, valamint az ár tekintetében. Az ajtók természetes furnér felületűek és a kazettás ajtólapokat keret-és- panel kialakítás jellemzi. A sokféle rendelkezésre álló felületek az egyes modelleknél hozzák össze a közös jellemzőt a kiváló minőséggel.

Porta CLASSIC

Természetes szépség

A Porta CLASSIC ajtók természetes furnér felületűek, az applikációk nagy választékával. A gazdag színválaszték és az érdekes minta teszi elégedetté vásárlóinkat.



Porta CLASSIC 5.4, Tölgy 1



Porta CLASSIC 1.1, Tölgy 5



modell 1.1



modell 1.2



modell 1.3



modell 1.4



modell 5.1



modell 5.2



modell 5.3



modell 5.4



modell 5.5



modell 7.1



modell 7.2



modell 7.3



modell 7.4

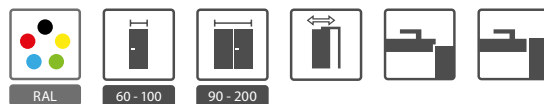

SZÍNEK

Standard Természetes Furnér ★★★★★

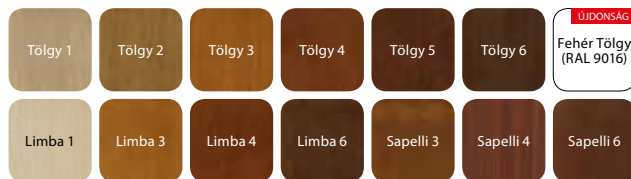

Szatén Természetes Furnér ★★★★★

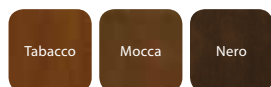

K Készítsen egy személyre szóló színválasztékot a Porta KONTRAKT on keresztül. A részletek a non-standard rendelés szerint, lsd 165. oldal

TECHNIKAI INFORMÁCIÓK

AJTÓLAP SZERKEZETE

Az ajtólap kerete enyvezett fenyőfából készült. Az ajtólapbetét rétegelt lemezből készült kerettel erősített furatolt faforgácsbetét. Kerete kétoldalúan magas minőségű természetes furnérral borított. Az ajtólap be van vonva matt lakkal.

GYÁRI TARTOZÉKOK – AJTÓLAP ÁRÁBAN

- Zár: sima kulcsos, wc-zárás vagy biztonsági zárás.
- Üveg minta- "chinchilla" vagy "edzett matt üveg"
- Átlátszó üveg, "sakk" mintával (fehér és barna) az 1.4 mintában nem rendelhető
- Maximum 60 mm-rel való rövidítésre előkészítve
- Kagylókilincs (csak tolóajtókhoz)
- 2 db PRIME pánt

AJTÓTOK, lsd 133. oldal

- Falcos és falc nélküli ajtókhöz

MEGJEGYZÉS

- Műszaki Engedély AT-15-3691/2012, ITB Varsó
- A lapnak nem tartozéka a pánt.
- Az ajtólapokat lehet festetlen változatban is rendelni, normál ajtólap árért.
- A szellőző lyuksor arany vagy ezüst színben – 1 soros
- Kétszárnyú ajtóknál az ajtólap méretek tetszőlegesen párosíthatók.
- A kétszárnyú falc nélküli ajtókat passzív és aktív szárnyként kell rendelni.
- Rendelhető szabványméretek: PN, CSN.
- ÉME Építőipari Műszaki Engedély A-729/2009.

TOVÁBBI KÖLTSÉGEK (OPCIONÁLIS FELÁR)

- „100” méret
- Matt üveg, "sakk" mintával (fehér és barna),
- a matt üveg – feláras, az 1.4 mintában nem rendelhető
- szellőző lyuksor-1 soros és alsó kivágás
- 2 soros szellőző lyuksor (1.1, 1.2, 1.3 modellekhez)
- köralakú üvegezés rozsdamentes acélból (csak a minta 1.1)
- kampózár oldalsó fogantyúval (tolóajtó)
- kilincs rozettával
- Szatén furnér felület - minden modellben
- Fehér Tölgy fólia (RAL 9016)

(148. oldal)

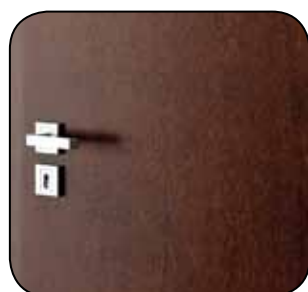

függőleges evezet (1,5 csoport)



elegáns keret

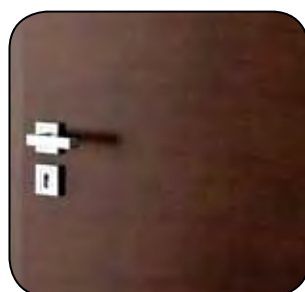

vízszintes evezet (7 csoport)

Natura FAVORIT

Takaros

Hű a klasszikus formákhoz, büszkén mutatjuk be a kollekcio modelljeit, amelyek kipróbált és tesztelt megoldások.



Natura FAVORIT A.4, Fehér Tölgy



Natura FAVORIT A.0, Fehér Tölgy



modell A.0



modell A.1



modell A.2



modell A.3



modell A.4



■ SZÍNEK

Impregnált Természetes Furnér ★★★★★



■ TECHNIKAI INFORMÁCIÓK

AJTÓLAP SZERKEZETE

Keret-és - panel ajtólap; keretek és ajtópanelek MDF-ből. A keret profilja 20 fokos. Az ajtólap felülete természetes furnér és bevonva matt lakkal.

GYÁRI TARTOZÉKOK – AJTÓLAP ÁRÁBAN

- Zár: sima kulcsos, wc-zárás vagy biztonsági zárás
- Matt üvegpanel
- Kagylókilincs (tolóajtóhoz)
- Maximum 60 mm-rel való rövidítésre előkészítve
- 3 db PRIME pánt

AJTÓTOK, *ld 133. oldal*

Falcos és falc nélküli ajtókhöz

MEGJEGYZÉSEK

- Műszaki Engedély AT-15-6515/2009, ITB Varsó
- Kétszárnyú ajtóknál az ajtólap méretek tetszőlegesen párosíthatók.
- Az ajtólap nincs felszerelve a pánt résszel
- ÉMÉ Építőipari Műszaki Engedély A-729/2009
- Rendelhető szabványméretek: PN, CSN.

TOVÁBBI KÖLTSÉGEK (OPCIONÁLIS FELÁR)

- ,100' méret
- szellőzőlyuksor vagy szellőző rés
- kampózár oldalsó fogantyúval (tolóajtó)
- kilincs rozettával

(148. oldal)



20° profil panellel

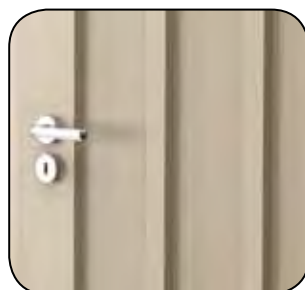

20° profil üvegpanellel

MALAGA

Időtlen természet

A MALAGA ajtók klasszikus modellek, melyek nagyszerűen illenek a lakások, házak vagy lakóhelyek hagyományos dekorációhoz.

Egy egyszerű forma kombinálva a természetes furnérral, remekül érvényesül a belső terekben, ahol a természetesség együtt van a klasszikus minták eleganciájával.



MALAGA C.2, Mocca



MALAGA A.0, Limba 6



modell A.0



modell A.1



modell B.0



modell B.1



modell B.2



modell B.3



modell C.0



modell C.1



modell C.2



modell C.3



RAL

60 - 100

120 - 200

SZÍNEK

Standard Természetes Furnér ★★★★★

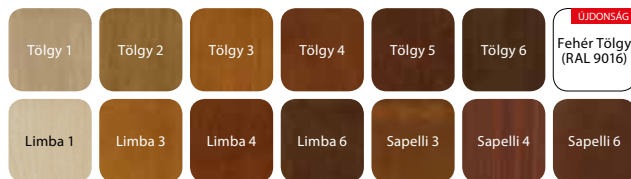

Szatén Természetes Furnér ★★★★★

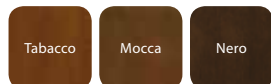

Készítsen egy személyre szóló színválasztékot a Porta KONTRAKT on keresztül. A részletek a non-standard rendelés szerint, lsd 165. oldal

TECHNIKAI INFORMÁCIÓK

AJTÓLAP SZERKEZETE

Az ajtólap kerete kiváló minőségű fa, rétegelt lemez és faforgácsból készül. Kerete kétoldalúan magas minőségű természetes furnérral borított. Az alkalmazott technológiának köszönhetően az ajtólapra jellemző a vetemedéssel szemben való nagy ellenállóság. Az ajtólap be van vonva matt lakkal.

GYÁRI TARTOZÉKOK - AJTÓLAP ÁRÁBAN

- Zár, ezüst vagy arany fényes felülettel: sima kulcsos, wc-zárás vagy biztonsági zárás
- Üveg minta - "chinchilla" vagy edzett matt
- Maximum 60 mm-rel való rövidítésre előkészítve
- Kagylókilincs (tolóajtóra)
- Üvegrögzítő tömítés
- 2 db PRIME pánt

AJTÓTOK, lsd 133. oldal

- Falcos és falc nélküli ajtókhöz

MEGJEGYZÉS

- Műszaki Engedély AT-15-6515/2009, ITB Varsó
- A lapnak nem tartozéka a pánt.
- Az ajtólapokat lehet festetlen változatban is rendelni, normál ajtólap árért.
- A szellőző lyuksor arany vagy ezüst színben – 1 soros
- Kétszárnyú ajtóknál az ajtólap méretek tetszőlegesen párosíthatók.
- A kétszárnyú falc nélküli ajtókat passzív és aktív szárnyként kell rendelni.
- ÉME Építőipari Műszaki Engedély A-729/2009.
- Rendelhető szabványméretek: PN, CSN.

1 Szellőzőrés esetén maximum 40 mm-rel való rövidítésre előkészítve

TOVÁBBI KÖLTSÉGEK (OPCIONÁLIS FELÁR)

- „100” méret
- szellőző lyuksor vagy alsó kivágás vagy szellőző rész
- zárószerszemet a kétszárnyú ajtókhöz
- kampózár oldalsó fogantyúval (tolóajtó)
- kilincs rozettával
- Szatén furnér felület - minden modellben
- Fehér Tölgy fóliával (RAL 9016)

(148. oldal)



matt üvegpanel



klasszikus dekorációk

MADRID, CORDOBA

Stílus és elegancia

A MADRID és a CORDOBA ajtólapok természetes furnér borítással és egyedülálló technológiával jelennek meg a belső terekben, ahol a természetes megjelenés ötvözi az eleganciát a klasszikus designnal.



CORDOBA tele, Fehér Tölgy



CORDOBA tele, Tölgy 5



MADRID tele



MADRID 1/3 üveges



MADRID 2/3 üveges



MADRID 3/3 üveges



CORDOBA tele



CORDOBA 1/3 üveges



CORDOBA 2/3 üveges



CORDOBA 3/3 üveges



A oldal panel



B oldal panel



K oldal panel

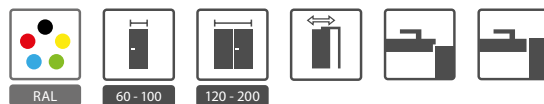

SZÍNEK

Standard Természetes Furnér ★★★★★

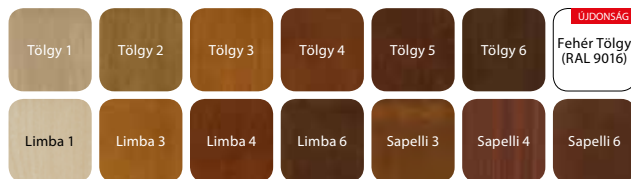

Szatén Természetes Furnér ★★★★★

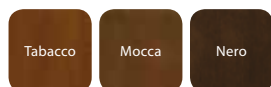

K Készítsen egy személyre szóló színválasztékot a Porta KONTRAKT on keresztül. A részletek a non-standard rendelés szerint, *ld 165. oldal*

TECHNIKAI INFORMÁCIÓK

AJTÓLAP SZERKEZETE

Az ajtólap szerkezet magas minőségű fából készült keretből, rétegelt lemezből és faforgácsbetétből áll. Kerete kétoldalúan magas minőségű természetes furnérral borított.

Az alkalmazott technológiának köszönhetően az ajtólapra jellemző a vete-medéssel szemben való nagy ellenállóság. A Cordoba lap profilja 20 fokos szögű.

GYÁRI TARTOZÉKOK – AJTÓLAP ÁRÁBAN

- Zár, ezüst vagy arany fényes felületben: sima kulcsos, wc-zárás vagy biztonsági zárás
- Üveg minta - csincvilla vagy edzett matt
- Üvegrögzítő tömítés
- Kagyókilincs (csak tolóajtókhoz)
- Maximum 60 mm-rel való rövidítésre előkészítve¹
- 2 db PRIME pánt

AJTÓTOK, *ld 133. oldal*

- Falcos és falc nélküli ajtókhöz

MEGJEGYZÉS

- Műszaki Engedély AT-15-6515/2009, ITB, Varsó
- A lapnak nem tartozéka a pánt.
- Az ajtólapokat lehet festetlen változatban is rendelni.
- Oldal panel a Madrid modellekhez
- **FIGYELEM!** A Cordoba Oldal paneleket 20° kerettel kell megrendelni.
- A szellőző lyuksor arany vagy ezüst színben – 1 soros
- Kétszárnyú ajtóknál az ajtólap méretek tetszőlegesen párosíthatók.
- A kétszárnyú falc nélküli ajtókat passzív és aktív szárnyként kell rendelni.
- Rendelhető szabványméretek: PN, CSN.
- ÉME Építőipari Műszaki Engedély A-729/2009.

¹ Szellőzőrés esetén maximum 40 mm-rel való rövidítésre előkészítve

TOVÁBBI KÖLTSÉGEK (OPCIONÁLIS FELÁR)

- „100” méret
- szellőző lyuksor vagy alsó kivágás vagy szellőző rés
- kampózár oldalsó fogantyúval (tolóajtó)
- zárószervezet a kétszárnyú ajtókhöz
- kilincs rozettával
- Szatén furnér felület - minden modellben
- Fehér Tölgy fóliával (RAL 9016)

(148. oldal)



MADRID
- külön profilú díszkeret



MADRID
- díszkeretes panel



ÚJDONSÁG! CORDOBA
- 20°-os keret profil



ÚJDONSÁG! CORDOBA
- 20°-os keret profil panellel

TOLEDO, SEVILLA

A stílus eleganciája

A TOLEDO és a SEVILLA ajtólapok a kialakításuknak, a természetes furnérnak, valamint a különleges kialakításnak köszönhetően tökéletes választás az olyan beltérekbe, ahol a természetes megjelenés kombinálva van az eleganciával és a klasszikus formákkal.



TOLEDO tele, Tölgy 4



TOLETO Tele, Tölgy 6



TOLEDO modell 1



TOLEDO modell 2



TOLEDO modell 3



TOLEDO modell 4



TOLEDO modell 5



TOLEDO tele



SEVILLA tele



SEVILLA üveg panellel



SEVILLA tükörrel



C oldal panel



D oldal panel



E oldal panel



F oldal panel



G oldal panel



H oldal panel



I oldal panel



J oldal panel



TÜKÖR



RAL



60 - 100



120 - 200



■ SZÍNEK

Standard Természetes Furnér ★★★★★

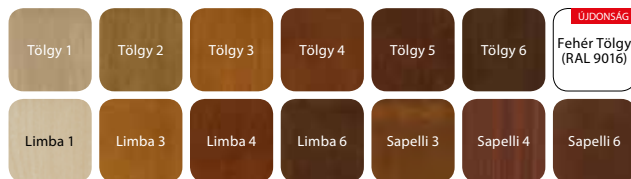

Szatén Természetes Furnér ★★★★★

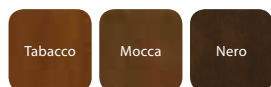

Készítsen egy személyre szóló színválasztékot a Porta KONTRAKT on keresztül. A részletek a non-standard rendelés szerint, lsd 165. oldal

■ TECHNIKAI INFORMÁCIÓK

AJTÓLAP SZERKEZETE

Az ajtólap szerkezete magas minőségű fából készült keretből, rétegelt lemezből és faforgácsbetétből áll. Kerete kétoldalúan magas minőségű természetes furnérral borított. Az alkalmazott technológiának köszönhetően az ajtólapra jellemző a vetemedéssel szemben való nagy ellenállóság. Matt festett felülettel. A Sevilla rendelhető tükörrel is, egy vagy két oldalra.

GYÁRI TARTOZÉKOK – AJTÓLAP ÁRÁBAN

- Zár, ezüst vagy arany fényes felületben: sima kulcsos, wc-zárás vagy biztonsági zárás
- Üveg minta "chinchilla" vagy "edzett matt"
- Üvegroggító tömítés
- Kagyylókilincs (csak tolóajtókhoz)
- Maximum 60 mm-rel való rövidítésre előkészítve
- 2 db PRIME pánt

AJTÓTOK, lsd 133. oldal

- Falcos és falc nélküli ajtókhöz

MEGJEGYZÉS

- Műszaki Engedély AT-15-6515/2009, ITB
- A lapnak nem tartozéka a pánt.
- Az ajtólapokat lehet festetlen változatban is rendelni.
- A szellőző lyuksor arany vagy ezüst színben – 1 soros
- Kétszárnyú ajtóknál az ajtólap méretek tetszőlegesen párosíthatók. kétszárnyú falc nélküli ajtókat passzív és aktív szárnyként kell rendelni.
- Amennyiben a Sevilla modellt az egyik oldalra tükörrel rendel, tele panel kerül a másik oldalra.
- ÉME Építőipari Műszaki Engedély A-729/2009.
- Rendelhető szabványméretek: PN, CSN.

1 Szellőzőrés esetén maximum 40 mm-rel való rövidítésre előkészítve

TOVÁBBI KÖLTSÉGEK (OPCIONÁLIS FELÁR)

- „100” méret
- szellőző lyuksor, alsó kivágás vagy szellőző rés
- zárószervezet a kétszárnyú ajtókhöz
- kampózár oldalsó fogantyúval (tolóajtó)
- kilincs rozettával
- Szatén furnér felület – minden modellben
- Fehér Tölgy fóliával (RAL 9016)
- tükör az egyik oldalra
- tükör mindkét oldalra

(148. oldal)



matt üveg panel



elegáns ajtó panel

Nova NATURA

Presztizs és Minőség

A korszerű, eredeti formatervezés, természetes furnérral ötvözve, a minta ismétlődését és a színárnyalat egységességét garantálja az egész ajtószárnyon.



Nova NATURA 3.2, Fehér Tölgy, RETRO modul



Nova NATURA 6.1, Tölgy



modell 1.1



modell 1.2



modell 2.1



modell 2.2



modell 2.2
tükörrel



modell 3.1



modell 3.2



modell 6.1



modell 6.2



modell 6.3



modell 7.1



modell 7.2



modell 7.3

A Nova NATURA szintén rendelhető a Nova NATURA TOP kollektció modelljeiben, lsd 66. oldal



TÜKÖR



60 - 100



90 - 200



■ SZÍNEK

Impregnált Természetes Furnér ★★★★★



■ TECHNIKAI INFORMÁCIÓK

AJTÓLAP SZERKEZETE

Az ajtólap kerete enyvezett fenyőfából készült. Az ajtólapbetét rétegelt lemezből készült kerettel megerősített furatolt faforgácsbetét. A keret a kitöltéssel együtt kétoldalt ma-gas minőségű, az ajtólap színével megegyező furnérral van borítva. Az ajtólap be van vonva matt lakkal. A Nova Natura rendelhető tükörrel is, egy vagy két oldalra.

GYÁRI TARTOZÉKOK – AJTÓLAP ÁRÁBAN

- Zár, ezüst vagy arany fényes felületben: sima kulcsos, wc-zárás vagy biztonsági zárás
- Edzett üveg (minták: matt, „hullám” vagy „kocka”)
- Maximum 60 mm-rel való rövidítésre előkészítve
- Kagylókilincs (csak tolóajtókhoz)
- 3 db PRIME pánt

AJTÓTOK, lsd 133. oldal

Falcos és falc nélküli ajtókhöz

MEGJEGYZÉS

- Műszaki Engedély AT-15-3691/2012 ITB Varsó
- A Nova NATURA szintén rendelhető a Nova NATURA TOP kollekciónál, lsd 64. oldal
- A lapnak nem tartozéka a pánt.
- A szellőző lyuksor arany vagy ezüst színben – 1 vagy 2 soros (csak az 1. csoportnál).
- Kétszárnyú ajtóknál az ajtólap méretek tetszőlegesen párosíthatók. A „30”, „40”, „50” méretű passzív ajtólap (pótajtólap) csak tele változatban rendelhető. A kétszárnyú falc nélküli ajtókat passzív és aktív szárnyként kell rendelni.
- ÉME Építőipari Műszaki Engedély A-729/2009.
- Rendelhető szabványméretek: PN, CSN.

TOVÁBBI KÖLTSÉGEK (OPCIONÁLIS FELÁR)

- „100” méret
- szellőző lyuksor, alsó kivágás
- kör alakú üvegezés rozsdamentes acélból (csak a minta 1.1, 6.1, 7.1-hez)
- kampózár oldalsó fogantyúval (tolóajtó)
- kilincs rozettával
- tükör az egyik oldalra
- tükör mindkét oldalra

(148. oldal)



függőleges és vízszintes mintázat
- 1. csoport, 2, 3

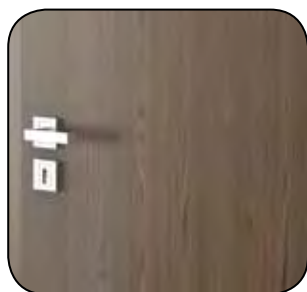

függőleges mintázat
- 6. csoport

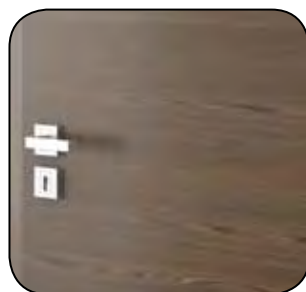

vízszintes mintázat
- 7. csoport



elegáns ajtó panel

Nova NATURA TOP

Presztizs és Minőség

A korszerű, eredeti formatervezés, természetes furnérral ötvözve, a minta ismétlődését és a színárnyalat egységességét garantálja az egész ajtószárnyon.



Nova NATURA TOP 5.5, Amerikai Dió



Nova NATURA Top 5.5, Wenge



modell 4.1



modell 4.2



modell 4.3



modell 4.4



modell 5.1



modell 5.2



modell 5.3



modell 5.4



modell 5.5

A Nova NATURA TOP szintén rendelhető a Nova NATURA kollekciónak 2,3,6 modelljeiben, lsd 64. oldal



■ SZÍNEK

Impregnált Természetes Furnér ★★★★★



■ TECHNIKAI INFORMÁCIÓK

AJTÓLAP SZERKEZETE

Az ajtólap kerete enyvezett fenyőfából készült. Az ajtólapbetét rétegelt lemezből készült kerettel megerősített furatolt faforgácsbetét. A keret a kitöltéssel együtt kétoldalt magas minőségű, az ajtólap színével megegyező természetes furnérral van borítva. Az ajtólap be van vonva matt lakkal.

GYÁRI TARTOZÉKOK – AJTÓLAP ÁRÁBAN

- Zár, ezüst vagy arany fényes felületben: sima kulcsos, wc-zárás vagy biztonsági zárás
- Edzett üveg minták: matt, „hullám” vagy „kocka”
- Maximum 60 mm-rel való rövidítésre előkészítve
- Kagylókilincs (csak tolóajtókhoz)
- 3 db PRIME pánt

AJTÓTOK, *Isd 133. oldal*

- Falcos és falc nélküli ajtókhoz

MEGJEGYZÉS

- Műszaki Engedély AT-15-3691/2012. ITB Varsó
- A Nova NATURA TOP szintén rendelhető a Nova NATURA TOP kollekciónak 2, 3, 6 modelljeiben, *Isd 62. oldal*
- A lapnak nem tartozéka a pánt.
- A szellőző lyuksor arany vagy ezüst színben – 1 soros
- Kétszárnyú ajtóknál az ajtólap méretek tetszőlegesen párosíthatók. A „30”, „40”, „50” méretű passzív ajtólap (pótajtólap) csak tele változatban rendelhető. A kétszárnyú falc nélküli ajtókat passzív és aktív szárnyként kell rendelni.
- Rendelhető szabványméretek: PN, CSN
- ÉME Építőipari Műszaki Engedély A-729/2009

TOVÁBBI KÖLTSÉGEK (OPCIONÁLIS FELÁR)

- „100” méret
- szellőző lyuksor, alsó kivágás
- kampózár oldalsó fogantyúval (tolóajtó)
- kilincs rozettával

(148. oldal)

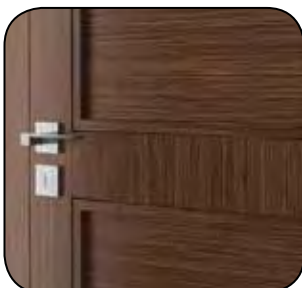

tele ajtó panel

Natura LINE

A nemes tónus

Az alumínium berakás amelyet válogatott furnérozással kombinálunk olyan érdekes összetételt eredményez, amely a kortárs belsőépítészeti trendeknek is megfelel.



Natura LINE E.2, Wenge



Natura LINE E.2, Amerikai Dió



modell A.1



modell A.3



modell B.1



modell C.2



modell D.2



modell E.2



■ SZÍNEK

Impregnált Természetes Furnér ★★★★★



■ TECHNIKAI INFORMÁCIÓK

AJTÓLAP SZERKEZETE

Az ajtólap kerete enyvezett fenyőfából készült. Az ajtólapbetét rétegelt lemezből készült kerettel megerősített furatolt faforgácsbetét. A keret a kitöltéssel együtt kétoldalt magas minőségű, az ajtólap színével megegyező furnérral van borítva. Az ajtólapokon 6 mm-es alumínium berakás van (arany vagy ezüst) Az ajtólap matt lakkal van bevonva.

GYÁRI TARTOZÉKOK – AJTÓLAP ÁRÁBAN

- Zár, ezüst vagy arany fényes felületben: sima kulcsos, wc-zárás vagy biztonsági zárás
- Maximum 60 mm-rel való rövidítésre előkészítve
- Kagylókilincs (csak tolóajtókhoz)
- 3 db PRIME pánt

AJTÓTOK, *Isd 133. oldal*

Falcos és falc nélküli ajtókhoz

MEGJEGYZÉS

- Műszaki Engedély AT-15-3691/2012 ITB Varsó.
- A lapnak nem tartozéka a pánt.
- A szellőző lyuksor arany vagy ezüst színben – 1 vagy 2 soros (nem rendelhető a D.2 modellnél)
- Kétszárnyú ajtóknál az ajtólap méretek tetszőlegesen párosíthatók. A kétszárnyú falc nélküli ajtókat passzív és aktív szárnyként kell rendelni.
- ÉME Építőipari Műszaki Engedély A-729/2009
- Rendelhető szabványméretek: PN, CSN.

TOVÁBBI KÖLTSÉGEK (OPCIONÁLIS FELÁR)

- „100” méret
- szellőző lyuksor, alsó kivágás
- köralakú üvegezés rozsdamentes acélból (nem elérhető az E.2 mintánál)
- kampózár oldalsó fogantyúval (tolóajtó)
- kilincs rozettával

(148. oldal)



ezüst intarzia



arany intarzia

Natura SPACE

Több fény

A Natura SPACE kollekciónal modern belsöket hozunk létre, ahol a fény és a tér jelentős szerepet játszik.

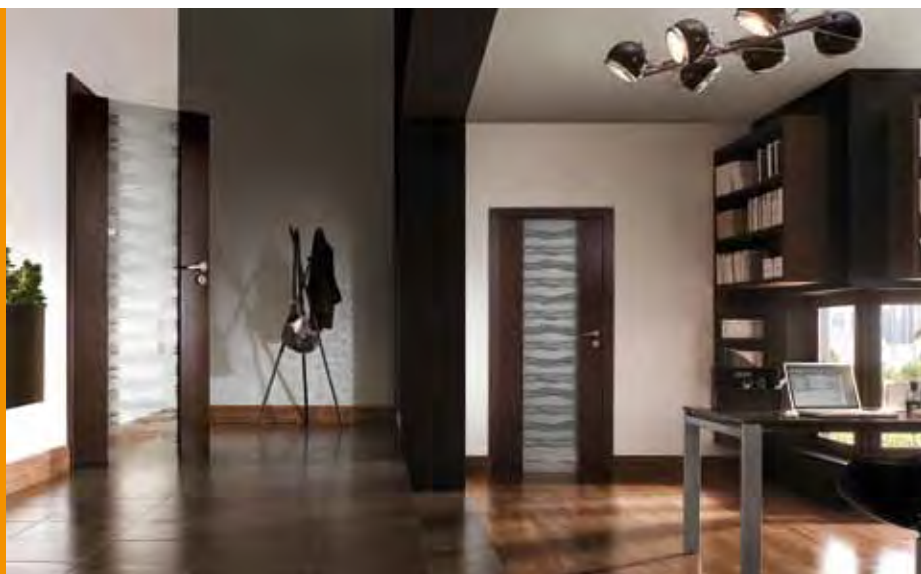

Natura SPACE, Sötét Dió

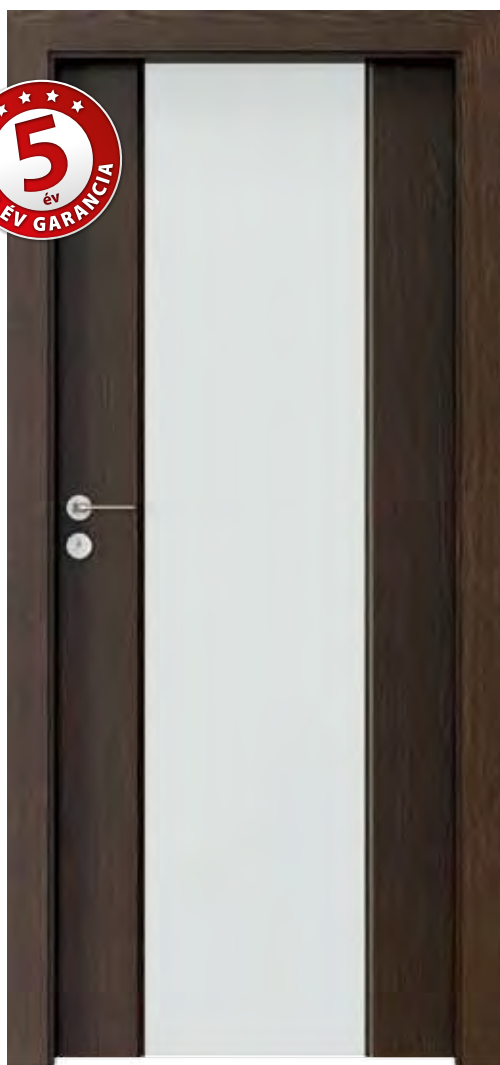

Natura SPACE, matt üveg panel, Sötét Dió



matt üveg



"létra" üveg



"szögletes" üveg



"hullámos" üveg



"görög" üveg



"sakk" átlátszó fehér üveg



"sakk" fehér matt üveg



"zebra" átlátszó fehér üveg



"zebra" matt fehér üveg



SZÍNEK

Impregnált Természetes Furnér ★★★★★



TECHNIKAI INFORMÁCIÓK

AJTÓLAP SZERKEZETE

Az ajtólap függőleges elemekből épül össze, mely magas minőségű enyvezett fenyőfából készült. Az ajtólapbetét rétegelt lemezből készült kerettel megerősített furatolt faforgácsbetétes, amely 8 mm-es edzett matt üveget fog közre. Az ajtólap matt lakkal van bevonva.

GYÁRI TARTOZÉKOK – AJTÓLAP ÁRÁBAN

- Zár, ezüst vagy arany fényes felületben: sima kulcsos, wc-zárás vagy biztonsági zárás
- Edzett matt üveg
- Edzett átlátszó vagy matt üveg, „sakk vagy „zebra” mintával (fehér vagy barna)
- Kagylókilincs (csak tolóajtókhoz)
- 3 db PRIME pánt

AJTÓTOK, *Isd 133. oldal*

- Falcos és falc nélküli ajtókhöz

MEGJEGYZÉS

- Műszaki Engedély AT-15-3691/2012 ITB Varsó.
 - A lapnak nem tartozéka a pánt.
 - Kétszárnyú ajtóknál az ajtólap méretek tetszőlegesen párosíthatók. A kétszárnyú falc nélküli ajtókat passzív és aktív szárnyként kell rendelni.
 - Rendelhető szabványméretek: PN, CSN
- 1 Belső kerettel van rögzítve, az üveg különböző szélességekben van, az ajtólap méretétől függően

TOVÁBBI KÖLTSÉGEK (OPCIONÁLIS FELÁR)

- „100” méret
- kilincs rozettával

(148. oldal)

ELÉRHETŐ FELÜLETEK:

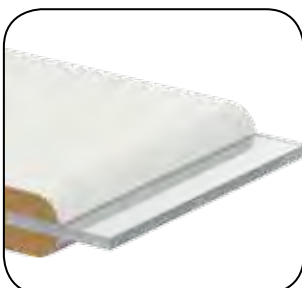

gömbölyített falc az 1 modellnél

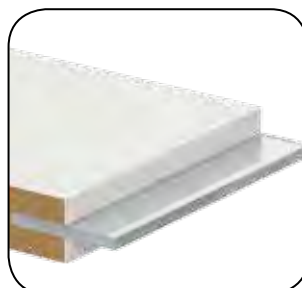

sarkos él a 2 modellnél

Natura TREND

Divatos és befolyásoló

Ez az ajtó egy érdekes javaslat azoknak, akik értékelik a modern megoldásokat, amelyek meghatározzák azon belső terek karakterét ahol élnek és dolgoznak.



Natura TREND A.0, Klasszikus Dió



Natura TREND B.0, Wenge

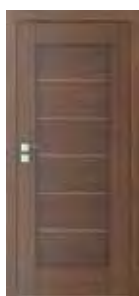

modell A.0



modell A.1



modell A.2



modell A.3



modell A.4



modell B.0



modell B.1



modell B.2



modell B.3



SZÍNEK

Impregnált Természetes Furnér ★★★★★



TECHNIKAI INFORMÁCIÓK

AJTÓLAP SZERKEZETE

Az ajtólap függőleges és vízszintes elemekből épül össze, mely magas minőségű enyvezett fenyőfából készült. Az ajtólapbetét rétegelt lemezből készült kerettel megerősített furatolt faforgácsbetét. A modelltől függően az ajtólap kerete kétoldalt magas minőségű, az ajtólap színével megegyező furnérral van borítva. 6 mm-es alumínium berakás ezüst és arany színben, furnér betét (Laguna, Rattan és Zebra minta) és matt üveg jellemzi a terméket. Az ajtólap matt lakkal van bevonva.

GYÁRI TARTOZÉKOK – AJTÓLAP ÁRÁBAN

- Zár, ezüst vagy arany fényes felületben: sima kulcsos, wc-zárás vagy biztonsági zárral
- Matt edzett üveg, átlátszó üveg „négyzetes” vagy „zebra” mintával (fehér és barna)
- Maximum 60 mm-rel való rövidítésre előkészítve
- Kagylókilincs (csak tolóajtókhoz)
- 3 db PRIME pánt

AJTÓTOK, *ld 133. oldal*

Falcos és falc nélküli ajtókhöz

MEGJEGYZÉS

- Műszaki Engedély AT-15-6515/2009, ITB. Varsó
- A lapnak nem tartozéka a pánt.
- A szellőző lyuksor arany vagy ezüst színben – 1 soros.
- Kétszárnyú ajtóknál az ajtólap méretek tetszőlegesen párosíthatók. A kétszárnyú falc nélküli ajtókat passzív és aktív szárnyként kell rendelni.
- ÉME Építőipari Műszaki Engedély A-729/2009
- Rendelhető szabványméretek: PN, CSN.

TOVÁBBI KÖLTSÉGEK (OPCIONÁLIS FELÁR)

- „100” méret
- matt üveg „sakk” vagy „zebra” mintával (fehér és barna)
- szellőző lyuksor, alsó kivágás
- kampózár oldalsó fogantyúval (tolóajtó)
- kilincs rozettával

(148. oldal)

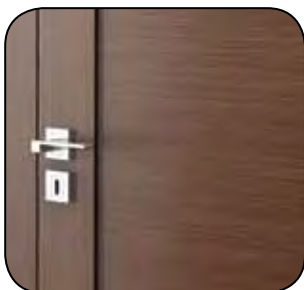

panel



furnér betét Laguna – opcionális



furnér betét Rattan – opcionális

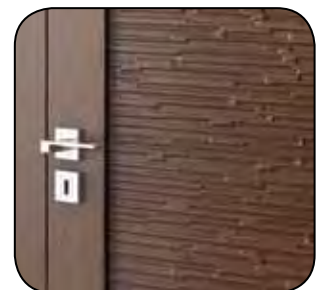

furnér betét Zebra – opcionális

Natura KONCEPT

Páratlan hangulat

A Natura Koncept ajtóknál az alkalmazott természetes furnérok tökéletesen illenek minden olyan helyre, ahol az esztétika elsődlegesen fontos szerepet játszik és megfelelő hangulatot, egyedi légkört hoz létre, melyek gyakran befolyásolják a jó közérzetet.



Natura KONCEPT C.6, Fehér Tölgy



Natura KONCEPT C.6, Tölgy



modell A.0



modell A.3

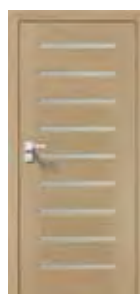

modell A.9



modell B.0



modell B.1



modell C.0



modell C.2



modell C.4



modell C.6



modell K.0

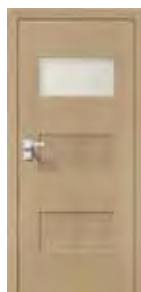

modell K.1



modell K.2



modell K.3



■ SZÍNEK

Impregnált Természetes Furnér ★★★★★



■ TECHNIKAI INFORMÁCIÓK

AJTÓLAP SZERKEZETE

Az ajtólap függőleges és vízszintes elemekből épül össze, mely magas minőségű enyvezett fenyőfából készült. Az ajtólapbetét rétegelt lemezből készült kerettel megerősített furatolt faforgácsbetét. Mintától függően az ajtólapok készülhetnek természetes furnérral borított HDF lappal, valamint furnér betéttel. Az üveges változatok edzett üveggel készülnek. Az ajtólap be van vonva matt lakkal.

GYÁRI TARTOZÉKOK – AJTÓLAP ÁRÁBAN

- Fényes felületű zár, ezüst vagy arany színben: sima kulcsos, wc-zárás vagy biztonsági zárás
- Edzett matt vagy átlátszó üveg, "sakk" vagy "zebra" mintával (fehér vagy barna)
- Maximum 60 mm-rel való rövidítésre előkészítve
- Kagylókilincs (csak tolóajtókhoz)
- 3 db PRIME pánt

AJTÓTOK, *Isd 133. oldal*

Falcos és falc nélküli ajtókhöz

MEGJEGYZÉS

- Műszaki Engedély AT-15-6515/2009, ITB. Varsó
 - A lapnak nem tartozéka a pánt.
 - A szellőző lyuksor arany vagy ezüst színben – 1 soros
 - Kétszárnyú ajtóknál az ajtólap méretek tetszőlegesen párosíthatók. A kétszárnyú falc nélküli ajtókat passzív és aktív szárnyként kell rendelni.
 - Rendelhető szabványméretek: PN, CSN.
 - ÉME Építőipari Műszaki Engedély A-729/2009
- 1 Az üvegek a C és K modelleknél rendelhetők

TOVÁBBI KÖLTSÉGEK (OPCIONÁLIS FELÁR)

- „100” méret
- matt üveg "sakk" mintával (fehér vagy barna) a C és K csoport modelljeinél
- szellőző lyuksor, alsó kivágás
- kampózár oldalsó fogantyúval (tolóajtó)
- kilincs rozettával

(148. oldal)



tele panel



furnér betét Laguna – opcionális



furnér betét Ratan – opcionális



furnér betét Zebra – opcionális

Natura KONCEPT

Páratlan hangulat

A Natura KONCEPT ajtóknál az alkalmazott természetes furnérok tökéletesen illenek minden olyan helyre, ahol az esztétika elsődlegesen fontos szerepet játszik és megfelelő hangulatot, egyedi légkört hoz létre, melyek gyakran befolyásolják a jó közérzetet.



Natura KONCEPT G.1 Klaszikus Dió



Natura KONCEPT F.1 Sötét Dió



modell D.0



modell D.1



modell E.0



modell E.1



modell F.0



modell F.1



modell G.0



modell G.1



SZÍNEK

Impregnált Természetes Furnér ★★★★★



TECHNIKAI INFORMÁCIÓK

AJTÓLAP SZERKEZETE

Az ajtólap függőleges és vízszintes elemekből épül össze, mely magas minőségű enyvezett fenyőfából készült. Az ajtólapbetét rétegelt lemezből készült kerettel megerősített furatolt faforgácsbetét. Mintától függően az ajtólapok készülhetnek furnér betéttel vagy edzett üveggel (üveges változat). Az ajtólap be van vonva matt lakkal.

GYÁRI TARTOZÉKOK - AJTÓLAP ÁRÁBAN

- Fényes felületű zár, ezüst vagy arany színben: sima kulcsos, wc-zárás vagy biztonsági zárás
- Edzett matt üveg
- Maximum 60 mm-rel való rövidítésre előkészítve (csak a D.0, E.0, F.0 mintáknál)
- Kagylókilincs (csak tolóajtókhoz)
- 3 db PRIME pánt

AJTÓTOK, lsd 133. oldal

- Falcos és falc nélküli ajtókhöz

MEGJEGYZÉS

- Műszaki Engedély AT-15-6515/2009, ITB. Varsó
- A lapnak nem tartozéka a pánt.
- A szellőző lyuksor arany vagy ezüst színben – 1 soros
- Szellőző rész a D.0, E.0 és F.0 modelleknél rendelhető
- Kétszárnyú ajtóknál az ajtólap méretek tetszőlegesen párosíthatók. A kétszárnyú falc nélküli ajtókat passzív és aktív szárnyként kell rendelni.
- Rendelhető szabványméretek: PN, CSN.
- ÉME Építőipari Műszaki Engedély A-729/2009

TOVÁBBI KÖLTSÉGEK (OPCIONÁLIS FELÁR)

- „100” méret
- szellőző lyuksor, alsó kivágás
- kampózár oldalsó fogantyúval (tolóajtó)
- kilincs rozettával

(148. oldal)



tele panel



furnér betét Laguna – opcionális



furnér betét Ratan – opcionális



furnér betét Zebra – opcionális

Natura IMPRESS

Kifinomult kialakítás

Modern, egyszerű, mégis kifinomult kialakítás lehetővé teszi a belső tér korlátlan elrendezését. Egyedülállóan enyhít a lap felszínén és egzotikus karaktert ad, mely megfogja a szemet és az intrikákat.



Natura IMPRESS 4, Sötét Nugát



Natura IMPRESS 4, Wenge



modell 1



modell 2



modell 3



modell 4



modell 5



modell 6



modell 7



modell 8



modell 9

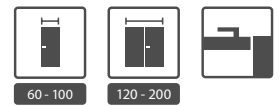

■ SZÍNEK

Impregnált Természetes Furnér ★★★★★



■ TECHNIKAI INFORMÁCIÓK

AJTÓLAP SZERKEZETE

Az ajtólap kerete enyvezett fenyőfából készült. Az ajtólapbetét rétegelt lemezből készült kerettel erősített furatos faforgácsbetétvagy tele faforgácsbetét. A keret mindkét oldala magas minőségű furnérral borított. Az ajtólap felülete táblabetéteket tartalmaz. Az ajtólap be van vonva matt lakkal.

GYÁRI TARTOZÉKOK – AJTÓLAP ÁRÁBAN

- Fényes felületű zár, ezüst vagy arany színben: sima kulcsos, wc-záras vagy biztonsági záras
- Maximum 60 mm-rel való rövidítésre előkészítve

AJTÓTOK, *Isd 133. oldal*

Falcos és falc nélküli ajtókhöz

MEGJEGYZÉS

- Műszaki Engedély AT-15-3691/2012, ITB Varsó
- A szellőző lyuksor arany vagy ezüst színben – 1 soros
- Kétszárnyú ajtóknál az ajtólap méretek tetszőlegesen párosíthatók. A kétszárnyú falc nélküli ajtókat passzív és aktív szárnyként kell rendelni.
- ÉME Építőipari Műszaki Engedély A-729/2009
- Rendelhető szabványméretek: PN, CSN.

TOVÁBBI KÖLTSÉGEK (OPCIONÁLIS FELÁR)

- „100” méret
- szellőző lyuksor, alsó kivágás
- kilincs rozettával

(148. oldal)



Rattan furnér betét üveg panellel



Zebra furnér betét



> Villadora RETRO, Residence 0 , Velencei Fehér



03 Villadora

A VILLADORA egy kivételes ajtótypus, amely megfelel a legigényesebb ügyfeleknek. Időtlen jellege biztosítja, és előtérbe helyezi az esztétikát és az eleganciát, valamint a modern belső tereket. A különböző tervezési megoldások és a kiváló minőségű anyagok alkalmasak a legkifinomultabb belső terekhez.

Villadora RETRO

Örök szépség

A Villadora Retro kollekciónak egy rendkívül megnyerő és stílusos hatástú ajtócsalád. Dekoratív elemek és stílusos báj jellemzi, bármely beltérben.



Villadora DELARTE, Dór Fehér



Villadora RETRO Residence 0, Dór Fehér



Empire 0

Empire 1

Palace 0

Palace 1

Palace 4



Capital 0

Capital 1

Residence 0

Residence 2

Residence 3



Delarte 0

Delarte 1

Delarte 2

Delarte 3

■ SZÍNEK

Retro Természetes Furnér ★★★★★

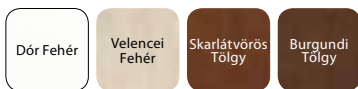

■ TECHNIKAI INFORMÁCIÓK

AJTÓLAP SZERKEZETE

Keret-és-panel ajtólap. A keret kitűnő minőségű laminált fenyőfából és fához hasonló MDF-ből készül tölgy természetes furnér felülettel. Továbbá egy speciális matt edzett üveget tartalmaz. A dekoratív keret tömör tölgyből készül.

GYÁRI TARTOZÉKOK – AJTÓLAP ÁRÁBAN

- Ezüst vagy fényes arany zár: sima kulcsos, wc-zárás vagy biztonsági zárás
- Hagyományos vagy mágneses zár
- Sima matt üveg panel, A* minta, B* minta
- Rövidítésre való előkészítés, maximum 60 mm-es

AJTÓTOK, *Isd 138. oldal*

MEGJEGYZÉSEK

Műszaki Engedély AT-15-6515/2009, ITB Varsó

- Kétszárnyú ajtóknál az ajtólap méretek tetszőlegesen párosíthatók.

- Rendelhető szabványméretek: PN

* Opcionálisan kapható modellek: Empire, Capital, Delarte.

TOVÁBBI KÖLTSÉGEK (OPCIONÁLIS FELÁR)

- szellőzőlyuksor 1 soros
- **AKCIÓ** - szellőző rés NINCS felár
- kilincs rozettával

(148. oldal)



dekoratív üveg

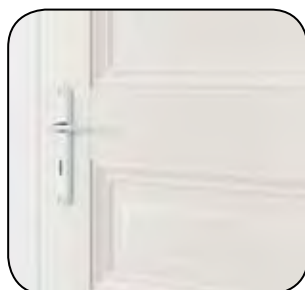

keretes ajtó panel

Villadora MODERN

Magas színvonal

A modern, könnyed és elegáns tervezés biztosítja egy álom létrejöttét, összhangban a személyes ízléssel.

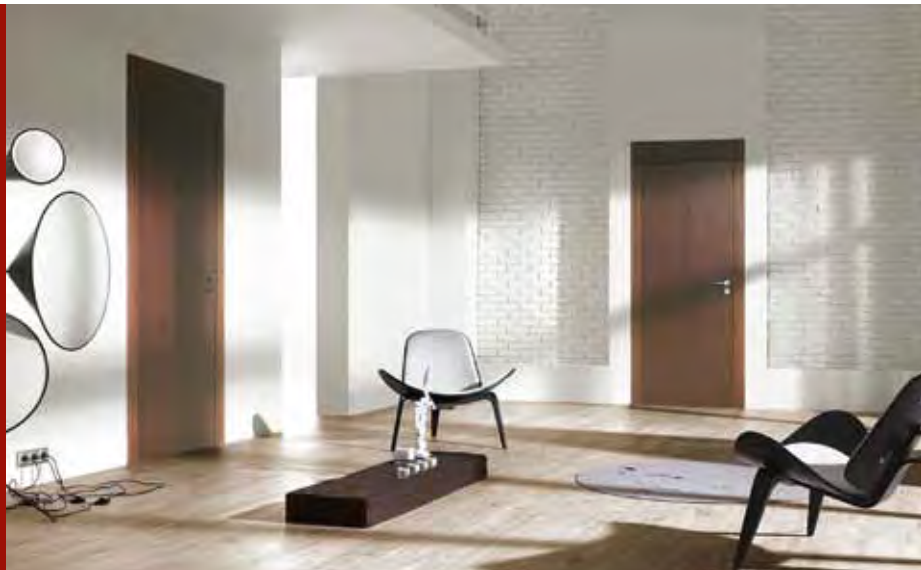

Villadora MODERN, ETHNO, Wenge



Villadora MODERN, Space 01 magas panel, Tölgy

vízszintes mintázat



Sand

Sand S01

Sand S02

Sand S03

függőleges mintázat



Space

Space S01

Space S02

Space S03



Line

Ethno

■ SZÍNEK

Impregnált Természetes Furnér (Porta) ★★★★★



Egyedi Természetes Furnér (Villadora) ★★★★★



■ TECHNIKAI INFORMÁCIÓK

AJTÓLAP SZERKEZETE

A keret kiváló minőségű fából és laminált fából készült, furatolt faforgácsbetéttel és fához hasonló anyagokból készült kétoldalas béléssel, impregnált természetes furnérral borítva.

GYÁRI TARTOZÉKOK – AJTÓLAP ÁRÁBAN

- Ezüst vagy fényes arany zár: sima kulcsos, wc-zárás vagy biztonsági zárás
- Hagyományos vagy mágneses zár
- Tej- vagy színes üveg panel

AJTÓTOK, *ldd 140. oldal*

MEGJEGYZÉSEK

- Műszaki Engedély AT-3691/2012, ITB Varsó
- Kétszárnyú ajtóknál az ajtólap méretek tetszőlegesen párosíthatók.
- Harmadik pántra való előkészítés. Az ajtólap nincs felszerelve a pánt résszel.
- A kiemelt fontosságú szobák zárásánál, a hagyományos zár használata ajánlott.
- Rendelhető szabványméretek: PN, CSN.

TOVÁBBI KÖLTSÉGEK (OPCIONÁLIS FELÁR)

- szellőzőlyuksor 1 soros
- **AKCIÓ** - szellőző rés
- **AKCIÓ** – mágneses zár
- kilincs rozettával

NINCS felár
NINCS felár
(148. oldal)



mintázat a Line modellnél



mintázat az Ethno modellnél



rejtett 3D pánt



mágneses zár



> **ALFA, BETA**, Fehér Tölgy

Porta ALFA, BÉTA

OMEGA

Tolóajtó rendszer PORTA, ALU

Tolóajtó rendszer KOMPACT, FÉM

04

csuklós ajtók tolóajtók tolóajtó szerkezetek

Bármely toló vagy összecukható rendszer ideálisan illeszkedik, ha a standard ajtók nem felszerelhetők, korlátozott terület vagy a belső koncepció miatt. Azzal a kívánsággal, hogy megfeleljen az ügyfelek elvárásainak, a PORTA ajánlatokban mindezen rendszer megoldások széles színválasztékban állnak rendelkezésre.

Csuklós ajtók

Ahol számít a hely

A csuklós ajtó ideális megoldás a korlátozott terű szobákban.

Ezeket széles körben lehet használni mindenféle süllyesztett szekréyeknél és bárhol, ahol nehézség léphet fel a korlátozott hely miatt.



ALFA, BÉTA Fehér Tölgy



ALFA

Falcos ajtólap.

A komplett szett tartalma a következő:

- vezető rendszer
- kételemes ajtólap
- Porta SYSTEM ajtótok (módosított)



a nyitás módja / csuklós
ALFA ajtólap

BÉTA

Falc nélküli ajtólap.

A komplett szett tartalma a következő:

- vezető rendszer
- kételemes ajtólap
- Porta SYSTEM ajtótok (módosított)



a nyitás módja / csuklós
BÉTA

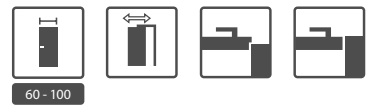

■ SZÍNEK

Akril Festék ★★



Portadekor Fólia ★★★



Portadur Fólia ★★★★★



PVC ★★★★★



CPL ★★★★★



Standard Természetes Furnér ★★★★★

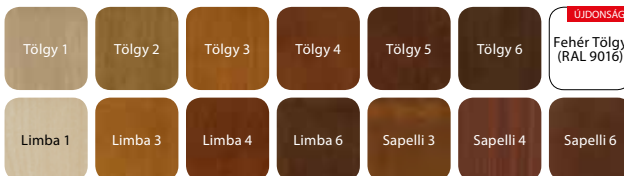

Szatén Természetes Furnér ★★★★★

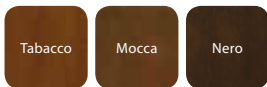

Impregnált Természetes Furnér ★★★★★



■ TECHNIKAI INFORMÁCIÓK

AJTÓLAP SZERKEZETE

Az ajtólap betétje lehet papírrácsbetét vagy rétegelt lemezből készült kerettel erősített furatolt faforgácsbetét (felárért)1. A keret és a betét mindkét oldala HDF lemezzel borított. Az ALFA egy két elemes aszimmetrikus ajtó, hagyományos zárral a lapban, és a zárfogadóval az ajtótokban. A BÉTA egy két elem szimmetrikus ajtó, zár nélkül. A lap természetes furnér felületű és be van vonva matt lakkal.

GYÁRI TARTOZÉKOK – AJTÓLAP ÁRÁBAN

- Vezető mechanizmust
- Kefetőmítés
- Három ezüst rejtett zsanér
- Kagylókilincs (Béta)
- Zár: sima kulcsos, wc-zárás vagy biztonsági záras (Alfa)
- Zár fogadó (Alfa)

AJTÓTOK, lsd 132. oldal

- Módosított Porta SYSTEM tok, B - K falszélességhez.
- Az ajtó nyitás módja, lsd 157. oldal

MEGJEGYZÉS

- Műszaki Engedély AT-15-7458/2012,, ITB, Varsó
 - Módosított Porta SYSTEM tok, B - K falszélességhez.
 - „100” méret nem rendelhető a BÉTA-nál
 - ÉME Építőipari Műszaki Engedély A-729/2009.
 - Rendelhető szabványméretek: PN, CSN, DIN.
- 1 Furatos faforgácsbetét standard a furnérok ajtóknál.

TOVÁBBI KÖLTSÉGEK (OPCIONÁLIS FELÁR)

- „100” méret, csak az Alfa ajtóknál (Bétánál nem rendelhető)
- betét: furatolt faforgácsbetét
- szellőző lyuksor, alsó kivágás
- kilincs rozettával
- vezető rendszer ALFA (felár ellenében)
- BÉTA vezető rendszer, tartalmazza az ajtótok ára

(148. oldal)

OMEGA kétszárnyú tolóajtó

Stílusos szekrény rendszer

Az OMEGA tolóajtós rendszer megoldás minden süllyesztett szekrényhez és gardróboszobához. A felületek és a színek széles választéka lehetővé teszi, hogy a PORTA ajánlatában lévő ajtókkal állítsák be.



OMEGA tolóajtó, Fehér Tölgy



OMEGA tolóajtó

A komplett szett tartalma a következő:

- vezető rendszer
- kételemes ajtólap
- Porta SYSTEM ajtótok (módosított – „átjárótok”)



vezető mechanizmust



Alsó vezető sín

■ SZÍNEK

Akril Festék ★★



Portadekor Fólia ★★★



Portadur Fólia ★★★★★

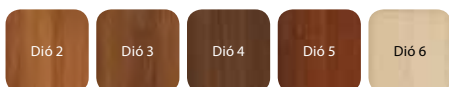

PVC ★★★★★



CPL ★★★★★



Standard Természetes Furnér ★★★★★

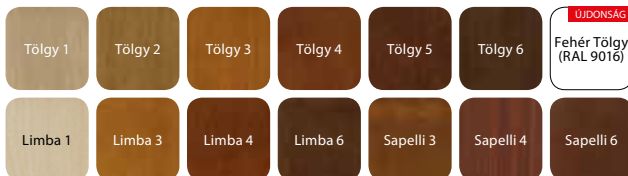

Szatén Természetes Furnér ★★★★★

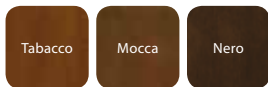

Impregnált Természetes Furnér ★★★★★



■ TECHNIKAI INFORMÁCIÓK

SZERKEZET

Stabilizáló betéttel mindkét oldalán HDF lemezzel borítva. Ajtólap vastagsága 30 mm, természetes furnér felületű és be van vonva matt lakkal.

GYÁRI TARTOZÉKOK – AJTÓLAP ÁRÁBAN

- Vezető mechanizmust
- Kagylókilics

AJTÓTOK, *Isd 132. oldal*

- Módosított Porta SYSTEM tok, A - K falszélességhez
- Az ajtó nyitás módja, *Isd 157. oldal*

MEGJEGYZÉS

- Műszaki Engedély AT-15-7458/2012,, ITB, Varsó
- A '200' és '220' méret Portadur felületben csak függőleges mintázattal rendelhető
- ÉME Építőipari Műszaki Engedély A-729/2009.
- Rendelhető szabványméret: PN, CSN, DIN.

TOVÁBBI KÖLTSÉGEK (OPCIONÁLIS FELÁR)

- vezető rendszer (felár ellenében)
- „100”, „110” méret
- hosszanti oldalán fém fogantyúk (db)

Tolóajtó szerkezet

Kényelmes megoldások

Vannak helyek, ahol az oldalirányba nyíló ajtók nem használhatók a hely szűke, vagy például az egyéni kialakítási tervek miatt. Az ilyen helyekre ajánljuk a tolóajtó szerkezeteket.



ALU tolóajtó szerkezet, Dió

PORTA

A teljes falra szerelt készlet tartalmazza:

- fali rendszer
- tolóajtólap.
- keret kivitelű tok



ALU

A teljes falra szerelt készlet tartalmazza:

- fali rendszer
- tolóajtólap.
- keret kivitelű tok



■ SZÍNEK

Portadekor Fólia ★★★



*kérjük ellenőrizze a színek elérhetőségét megrendelés előtt

Portasynchro 3D Fólia ★★★



Portacortex Fólia ★★★

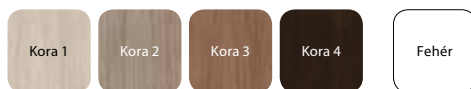

Super Matt Fólia ★★★

Portadur Fólia ★★★★★

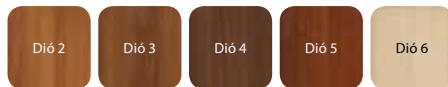

PVC ★★★★★



CPL ★★★★★



Standard Természetes Furnér ★★★★★

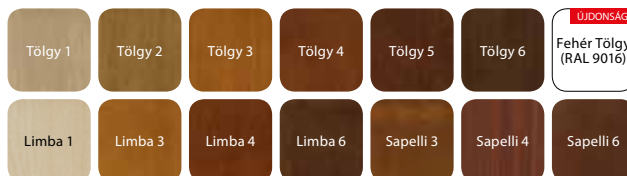

Szatén Természetes Furnér ★★★★★

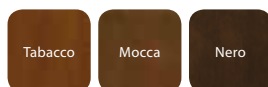

Impregnált Természetes Furnér ★★★★★



Portaperfect 3D Fólia ★★★★★



■ TECHNIKAI INFORMÁCIÓK

SZERKEZET

A rendszer egy sínen futó görgőből áll, valamint sintakaróból és lapfogadó szárból.

A takaró és az ütköző gerenda faforgácslemezből és MDF-ből készül, a borításuk a Porta SYSTEM tok teljes kínálatából választható. A lap természetes furnér felületű és be van vonva matt lakkal.

GYÁRI TARTOZÉKOK – A LAP ÁRÁBAN

- Vezetősín
- Zárlemez
- Öntapadó kefetömítés
- Megvezető és stabilizáló, padlóhoz szerelendő elem

AJTÓTOK MÉRETEK (162. old., 6. táblázat)

- Ajtótok (átjáró)

MEGJEGYZÉS

- Műszaki Engedély AT-15-7458/2012,, ITB, Varsó
- A szerkezet univerzális. A nyitásirány attól függ, hogy a Porta SYSTEM keret jobb vagy bal oldalára helyezzzük.
- ÉME Építőipari Műszaki Engedély A-729/2009.

TOVÁBBI KÖLTSÉGEK (OPCIONÁLIS FELÁR)

- Fehér Tölgy természetes furnér (RAL 9016)

SZERKEZET

A rendszer egy vezetősínből és egy ajtólap felfüggesztőből áll. Mindkét alkatrészt alumíniumból készült

GYÁRI TARTOZÉKOK – A KÉSZLET ÁRÁBAN

- Zárlemez
- Megvezető és stabilizáló, padlóhoz szerelendő elem

AJTÓTOK MÉRET (162. oldal, 6. táblázat)

- Ajtótok (átjáró)

MEGJEGYZÉS

- A szerkezet univerzális. A nyitásirány attól függ, hogy a Porta System keret jobb vagy bal oldalára helyezzzük.
- Annak érdekében, hogy az átjáró keret megfelelő legyen, az ajtónyílás méretéhez képest egy mérettel nagyobb ajtólapot válasszunk. Pl: ,70' méretű szerkezet és átjárótokhoz -> az ajtólapnak ,80' kell lennie, 80'-hoz ->90', ,150'-hez-> 2x'80', '170' -hez -> 2 x '90'stb.
- ÉME Építőipari Műszaki Engedély A-729/2009.

FONTOS! A PORTA- és ALU rendszer bármelyik Porta kollekció tolóajtójával használható.

Tolóajtó szerkezet

Rejtett szépség

A falba szerelt tolóajtó rendszer egy elegáns megoldás, amely biztosítja az adott helyiség alapterületének teljes mértékű kihasználhatóságát. A beépítése láthatatlan.



KOMPAKT tolóajtó szerkezet, Fenyő

KOMPAKT

Kompakt falba építhető rendszer

A teljes készlet a következő elemekből áll:

- falba építhető szerkezet/kazetta
- ajtótok
- ajtólap (tolóajtó változatban)



FÉM

Fém, fal előtt futó tolóajtó szerkezet, melyet speciálisan olyan helyiségekhez terveztek, ahol a normál ajtók beépítése lehetetlen.

Poliészter Festék ★★★★★

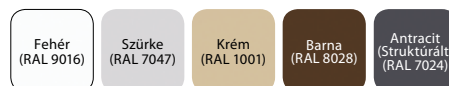

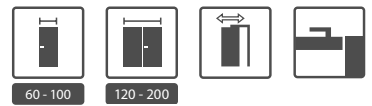

■ SZÍNEK

Portadekor Fólia ★★★



*kérjük ellenőrizze a színek elérhetőségét megrendelés előtt

Portasynchro 3D Fólia ★★★



Portacortex Fólia ★★★

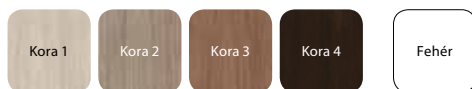

Super Matt Fólia ★★★

Portadur Fólia ★★★★★



PVC ★★★★★



CPL ★★★★★



Standard Természetes Furnér ★★★★★

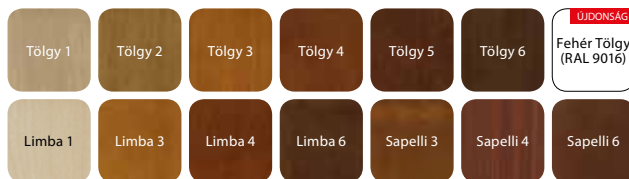

Szatén Természetes Furnér ★★★★★

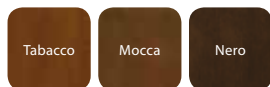

Impregnált Természetes Furnér ★★★★★



Portaperfect 3D Fólia ★★★★★



■ TECHNIKAI INFORMÁCIÓK

KOMPAKT SZERKEZETE

A szerkezet tartalmaz egy falba helyezett kazettát, csúszó elemeket, sánt és MDF-ből készült ajtó tokot. A lap természetes furnér felületű és be van vonva matt lakkal.

GYÁRI TARTOZÉKOK – A KÉSZLET ÁRÁBAN

- Falba építhető szerkezet/kazetta
- Sín görgőkkel
- Zárlemez
- Kefetömítés
- Megvezető és stabilizáló, padlóhoz szerelendő elem
- Ajtótok

AJTÓ TOK MÉRET (163. oldal, 6. táblázat)

- Ajtótok (átjáró)

MEGJEGYZÉS

- A rendszert 125 mm vastag gipszkarton falba lehet beépíteni.

TOVÁBBI KÖLTSÉGEK (OPCIONÁLIS FELÁR)

- kétszárnyú tolóajtó szerkezethez szinkronizáló
- Fehér Tölgy természetes furnér (RAL9016)

FÉM SZERKEZET

A komplett rendszer alkotói: 100 mm profilszélességű, falra szerelhető Nagy Saroktok, amely keretként készül (pántok, zárnyílás és gumitömítés nélkül), sínkocsi, sántakaró és az ütköző gerenda. A rendszer minden eleme horganyzott acél. Lapra szerelve, a helyszíni szerelésre előkészítve kerül szállításra.

GYÁRI TARTOZÉKOK – A KÉSZLET ÁRÁBAN

- Kefetömítés
- Megvezető és stabilizáló, padlóhoz szerelendő elem

AJTÓ TOK MÉRETEK (163. oldal, 6. táblázat)

- „60”, „70”, „80”, „90”, „100”.
- A készlet az univerzális kivitelben (balos/jobbos), padlóbeállítás nélküli változatban készül.
- A nyitásirány úgy állítható be, hogy az ütköző gerendát a tok bal vagy jobb oldalához csavarozzuk.

MEGJEGYZÉS

- Műszaki Engedély AT-15-7458/2012, ITB, Varsó

FONTOS! A KOMPAKT- és FÉM rendszer bármelyik Porta kollekciónál használható.



> **GRÁNIT PS** tok 2, Limba 4



ENTRO
AGÁT, OPÁL
KVARC
GRÁNIT
GRÁNIT PS

05

beltéri bejárati ajtók

Tele bejárati ajtók, amelyek megvédik a lakásunkat a hivatlan vendégek ellen, fontos szerepet töltenek be a Porta Csoport ajánlatában.

Hatféle bejárati ajtót kínálunk: ENTRO, AGÁT, OPÁL, KVARC, GRÁNIT és GRÁNIT PS. Az fent említett ajtók műszaki paraméterei különbözőek, de azok általában megfelelnek a bejárati ajtók összes előírásának.

Rendelkezésre álló minták – beltéri bejárati ajtók

A bemutatott kollekciókra vonatkoznak: AGÁT, OPÁL, KVARC, GRÁNIT, GRÁNIT PS

MART, szintetikus felülettel



modell 2



modell 3



modell 4



modell 6



modell 7



modell 8



modell 9

INTARZIÁS, természetes furnér, szintetikus fólia



intarziás 1



intarziás 2*



intarziás 3



intarziás 4

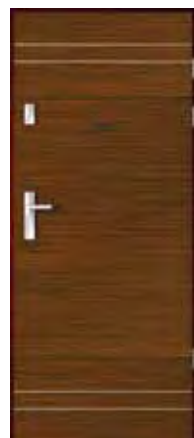

intarziás 5



intarziás 6

*A Intarziás 2 modell nem rendelhető szintetikus felületben

Rendelkezésre álló minták – beltéri bejárati ajtók

A bemutatott kollektciókra vonatkoznak: AGÁT, OPÁL, KVARC, GRÁNIT, GRÁNIT PS

DÍSZKERETTEL, természetes furnér*



keret 1



keret 2



keret 3 panellel



keret 4 panellel

TELE,
természetes furnér
szintetikus fólia



tele – függőleges
mintázattal

TELE
természetes furnér



ÚJDONSÁG!
tele – függőleges
mintázattal

MART OFFICE, szintetikus fóliák



modell 1



modell 2



modell 3



modell 4



modell 5



modell 6**



modell 7**



modell 8**



modell 9**

* Dekoratív keretek természetes furnér felületnél rendelhetők: Tölgy és Limba

** A modellek intarzia nélkül is rendelhetők

ENTRO

Megfizethető biztonság

Egyszerű formatervezéssel, ez a beltéri bejárati ajtó egy kedves meghívó otthonod felé. A klasszikus vonalak, modern színskálával kiegészítve teszik az ENTRO Ajtólapokat első számú választássá. Magas szintű minőség, szolid felépítés és elérhető árak: ezekben áll az ENTRO ajtólapok vonzereje mind ügyfeleknek, mind építésznek. Az ENTRO szett magába foglalja az ajtólapot, az ajtótokot és a küszöböt, igen kedvező árért.



ENTRO, tele, Mahagóni



Entro, tele, dió



Agát felső zár, ezüst



Agát kilincs, ezüst



küszöb

SZÍNEK

CPL ★★★★★



TECHNIKAI INFORMÁCIÓK

AJTÓLAP SZERKEZETE

- Az ajtólap kerete enyvezett fenyőfa furatolt faforgács betéttel. A keret és a betét mindkét oldalon HDF lemezzel borítva.

GYÁRI TARTOZÉKOK – A KÉSZLET ÁRÁBAN („ENTRO”)

- Egy, vagy két zár cylinderbetéthez
- Három pánt
- Ezüst optikai kitekintő
- Rozsdamentes küszöb
- Fém tok

AJÁNLOTT AJTÓTOKOK

- Fém tok, 100 mm profil; mindkét oldalán 1,2 mm vastag galvanizált acél (AGAT). Három pánttal, gumitömítéssel szerelve. Alapozó porfestékkel lakkozva: fehér: RAL 9016, szürke: RAL 7035, barna: RAL 8028, krém: RAL 1001.
A tok két változatban rendelhető:
– padlóbeállítás nélkül
– 30 mm-es padlóbeállással.
- PROJEKT tok

MEGJEGYZÉS

- Rendelhető szabványméretek: PN.
- ÉME Építőipari Műszaki Engedély A-729/2009

TOVÁBBI KÖLTSÉGEK (OPCIONÁLIS FELÁR)

- kilincs rozettával (148. oldal)
- cylinderbetét
- Tok bővítése 75 mm-ről 100 mm-re Nem feláras
- Tok bővítése 101 mm-ről 150 mm-re
- Tok bővítése 151mm-ről az 270mm-re
- Tok bővítése 271 mm-ről 390 mm-re

AGÁT, OPÁL

Védelem és diszkréció

Az AGÁT és OPÁL ajtók a speciális konstrukciónak köszönhetően a lépcsőházakra jellemző sajátos körülményeknek (pl. hőmérsékletkülönbségek, a levegő páratartalmának változása) kiválóan ellenálló ajtók.



AGÁT Mart Office 7, Sötét Nugát



AGÁT Mart Office 2, Dió

- Az OPÁL ajtók az európai ENV szabvány szerinti 32 dB és 2. betörésvédelmi osztállyal rendelkeznek – abban az esetben, amennyiben azok Porta speciális fém ajtótokkal, rozsdamentes acél küszöbvel és 2. ENV osztályú kiegészítővel (kilincs, címke, 4. ENV osztályú cilinderzár betétes zár) vannak felszerelve.

A Plus verzió tartalmazza: ajtólap + tok + fém küszöb



négy pontos szalagzár két cilinderbetéthez – OPÁL

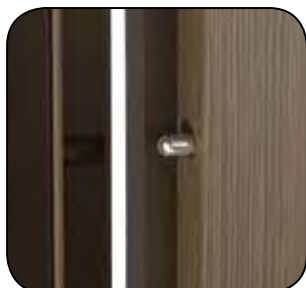

kiemelés gátló csapok - OPÁL



pánt



80 - 100



clasa 2

Rw 32dB
D: 30

clasa 3

■ SZÍNEK

PVC (tele és mart/OFFICE) ★★★★★



CPL (tele) ★★★★★



Természetes Furnér (tele és díszkerettel) ★★★★★

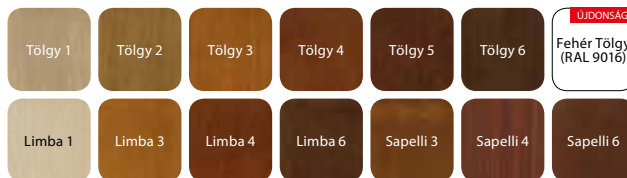

Szatén Természetes Furnér (tele) ★★★★★

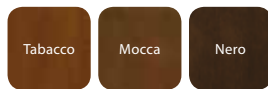

Impregnált Természetes Furnér (tele, függőleges faerezettel) ★★★★★



MEGJEGYZÉS! Minden felület rendelhető függőleges vagy vízszintes mintázattal (az ajtólapokra vonatkozik)

■ TECHNIKAI INFORMÁCIÓK

AJTÓLAP SZERKEZETE

Az ajtólap kerete enyvezett fenyőfából, az ajtólap betét megerősített furatos faforgácsbetétből készült. Az ajtólap, mindkét oldalon, egy réteg alumíniumból és HDF lapból áll. Az ajtólapok ezüst vagy fekete berakással, vannak kiegészítve. A lap természetes furnér felületű és be van vonva matt lakkal.

GYÁRI TARTOZÉKOK – AJTÓLAP ÁRÁBAN (AGÁT PLUS)

- Egy vagy két biztonsági zár, cilindretéthez
- Három darab pánt
- Optikai kitekintő
- Ajtótok rozsdamentes küszöbvel (90mm) felszerelve

GYÁRI TARTOZÉKOK – AJTÓLAP ÁRÁBAN (OPÁL PLUS)

- Négy pontos szalagzár két cilindretéthez
- Három darab pánt
- Három darab kiemelés gátló csap
- Optikai kitekintő
- Ajtótok rozsdamentes küszöbvel (90mm) felszerelve

AJTÓTOKOK (144. oldal)

- 100 mm-es acél saroktok. 1,2 mm (AGÁT) vagy 1,5 mm (OPÁL) vastag, két oldalon horganyzott acéllemezzel. Felszerelve: három darab pánt, körbefutó gumitömítés, hat darab szerelő dübel (csak OPÁL).
- PROJEKT tok (145. oldal)

MEGJEGYZÉS

- Műszaki Engedély AT-15-4997/2011,, ITB, Varsó
- Maximum 60 mm-rel való rövidítésre előkészítve.
- 32 dB hangszigeteléssel (32 + 36 dB-es tartományban).
- ÉME Építőipari Műszaki Engedély A-729/2009
- Rendelhető szabványméretek: PN, CSN, DIN.

TOVÁBBI KÖLTSÉGEK (OPCIONÁLIS FELÁR)

- „100” méret
- cilindretétek
- kilincs rozettával, felső zártakaró (150. oldal)
- Szatén természetes furnér
- Fehér Tölgy természetes furnér (RAL 9016)
 - * 1. keret (egy oldalon vagy mindkét oldalon, 2x áron)
 - * 2. keret (egy oldalon vagy mindkét oldalon, 2x áron)
 - * 3. keret (egy oldalon vagy mindkét oldalon, 2x áron)
 - * 4. keret (egy oldalon vagy mindkét oldalon, 2x áron)
- ezüst berakás szintetikus felületre (egy oldalon vagy mindkét oldalon, 2x áron)
- ezüst berakás furnéros felületre (egy oldalon vagy mindkét oldalon, 2x áron)
- **AKCIÓN!** – ezüst vagy fekete berakás az OFFICE kollekciónál csak
 - 6-9 mintákra vonatkozólag (NEM felár)
- beépítési dübel (AGÁT tok - 6 db)
- Tok bővítése 101 mm-ről 150 mm-re
- Tok bővítése 151mm-ről az 270mm-re
- Tok bővítése 271 mm-ről 390 mm-re

KVARC

Mindig biztonságos

A KVARC ajtók többrétegű kialakítása 30 perces tűzállóságot, SA, SM osztályú füstgátlást és 32 dB hangszigetelést biztosít. A lépcsőházak jellegzetes, sajátos körülményeinek ezek az ajtók kiválóan ellenállnak.



KVARC Intarziás 6, Nero



KVARC Intarziás 6, Wenge

- A DT-K32 (KVARC III típus) ajtók, amelyek fel vannak szerelve szalagzárral és kiemelés-gátló csapokkal, sikeresen teljesítették a vizsgát betöréssel szembeni ellenállás tekintetében, 2. osztály a PN-ENV 1627:2006.

A szett tartalmazza : ajtólap + tok + fém küszöb.



négy pontos szalagzár két cylinderbetéhez – KVARC III



kiemelés gátló csapok – KVARC III



pánt



80 - 100



clasa 2



EI 30



Sa, Sm

Rw 32dB
Di 30

clasa 3

■ SZÍNEK

PVC (tele és mart/OFFICE) ★★★★★



CPL (tele) ★★★★★



Természetes Furnér (tele és díszkerettel) ★★★★★

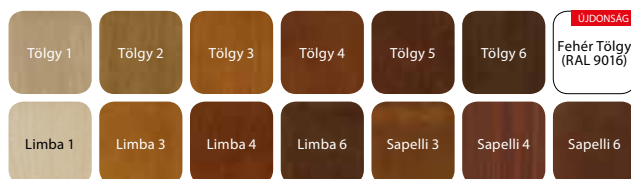

Szatén Természetes Furnér (tele) ★★★★★

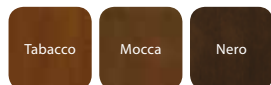

Impregnált Természetes Furnér (tele, függőleges faerezettel) ★★★★★



MEGJEGYZÉS! Minden felület rendelhető függőleges vagy vízszintes mintázattal (az ajtólapokra vonatkozik)

■ TECHNIKAI INFORMÁCIÓK

AJTÓLAP SZERKEZETE

Az ajtólap kerete exotikus fából készült. Az ajtólap, mindkét oldalon, egy réteg alumíniumból és HDF lapból áll. Az ajtólapok ezüst berakással vannak kiegészítve. A lap természetes furnér felületű és be van vonva matt lakkal.

GYÁRI TARTOZÉKOK – AJTÓLAP ÁRÁBAN

- Reteszár egy cylinderbetéthez (KVARC I. típus)
- Reteszár dupla cylinderbetéthez (KVARC II. típus)
- Négy pontos szalagzár dupla cylinderbetéthez, három kiemelés gátló csappal (KVARC III. típus)
- Három darab megerősített, ezüstsínű pánt
- Széles látószögű optikai kitekintő (180°)
- Hőre táguló tömítés az ajtólap falcba elhelyezve
- Ajtótok rozsdamentes küszöbvel (90 mm)

AJTÓTOKOK

- 100 mm-es acél saroktok, 1,5 mm vastag, két oldalon horganyzott acélemez. Felszerelve: három darab pánt, körbefutó tűzgátló gumitömítés, rozsdamentes küszöb (90mm) és megerősített ajtócsukóhoz. Ezenfelül a keret tartozéka: KVARC I. egy zárfogadó lemez, KVARC II. két zárfogadó lemez, KVARC III. szalagzár fogadó lemez, hat darab szerelő dübel valamint furatok a kiemelésgátló csapoknak.
- PROJEKT tok

MEGJEGYZÉS

- Műszaki Engedély AT-15-3575/2009, ITB. Varsó
- Megfelelőségi Tanúsítvány Nr ITB - 0567/W, ITB Varsó
- Maximum 60 mm-rel való rövidítésre előkészítve.
- Műszaki Minősítés előírásainak megfelelően a KVARC ajtókat ajtócsukóval kell felszerelni.
- 32 dB hangszigeteléssel (32 ÷ 36 dB-es tartományban).
- Kvarc III. – MABISZ minősítés
- Kvarc – ÉMI Tűzvédelmi megfelelésség
- ÉME Építőipari Műszaki Engedély A-729/2009
- Rendelhető szabványméretek: PN

TOVÁBBI KÖLTSÉGEK (OPCIONÁLIS FELÁR)

- „10 0” méret
- cylinderbetétek
- kilincs rozettával, felső zártakaró (150. oldal)
- Szatén természetes furnér
- Fehér Tölgy természetes furnér (RAL 9016)
 1. keret (egy oldalon vagy mindkét oldalon, 2x áron)
 2. keret (egy oldalon vagy mindkét oldalon, 2x áron)
 3. keret (egy oldalon vagy mindkét oldalon, 2x áron)
 4. keret (egy oldalon vagy mindkét oldalon, 2x áron)
- ezüst berakás szintetikus felületre (egy oldalon vagy mindkét oldalon, 2x áron)
- ezüst berakás furnéros felületre (egy oldalon vagy mindkét oldalon, 2x áron)
- **AKCIÓ** – ezüst vagy fekete berakás, az OFFICE kollekciónál csak
 - 6-9 mintákra vonatkozólag NEM feláras
- tok bővítése 80 mm-ről 100 mm-re ingyenes
- tok bővítése 101 mm-ről 150 mm-re
- tok bővítése 151mm-ről az 270mm-re
- tok bővítése 271 mm-ről 390 mm-re

GRÁNIT

Professzionális védelem

A GRÁNIT ajtók megfelelnek a legigényesebb ügyfelek követelményeinek, akik értékelik a biztonságot, a minőségi anyagokat és felületeket.



A fotó egy példát mutat a nem standard projektekre, Porta KONTRAKT, lsd 165. oldal



GRÁNIT mart 8, Klasszikus Nugát

■ Kétféle GRÁNIT ajtót ajánlunk:

I. típus:

- „C” és 3. betörésvédelmi osztállyal rendelkezik az ENV alapján
- $R_w=32$ dB hangszigeteléssel rendelkezik
- Füstgátlással - veszélyes füstmérgezésztől

II. típus:

- Az I. típus tulajdonságai
- 30 perces tűzállósággal (EI30)



négy pontos szalagzár két cylinderbetéthez

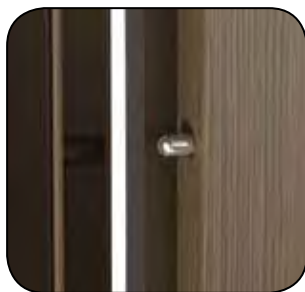

kiemelégátló csapok



megerősített pánt



80 - 100



clasa C



clasa 3



EI 30



Sa, Sm

Rw 32dB
Di 30

clasa 4

■ SZÍNEK

PVC (tele és mart/OFFICE) ★★★★★

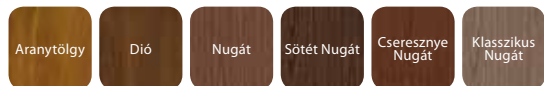

CPL (tele) ★★★★★



Természetes Furnér (tele és díszkerettel) ★★★★★

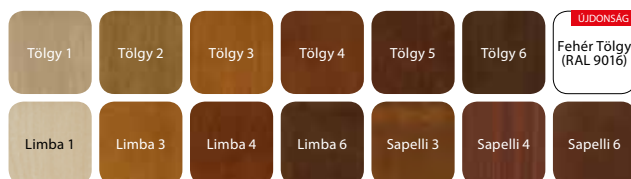

Szatén Természetes Furnér (tele) ★★★★★

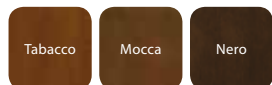

Impregnált Természetes Furnér (tele, függőleges faerezettel) ★★★★★



MEGJEGYZÉS! Minden felület rendelhető függőleges vagy vízszintes mintázattal (az ajtólapokra vonatkozik)

■ TECHNIKAI INFORMÁCIÓK

AJTÓLAP SZERKEZETE

Az ajtólap kerete enyvezett fenyőfából, az ajtólapbetét speciális acélrudakkal erősített faforgácsbetétből készült. Az ajtólap, mindkét oldalon, egy réteg alumíniumból és HDF lapból áll. Az ajtólapok ezüst vagy fekete berakással. vannak kiegészítve. A lap természetes furnér felületű és be van vonva matt lakkal.

GYÁRI TARTOZÉKOK – AJTÓLAP ÁRÁBAN

- Négyponos bevéső zár
- Két darab betörés elleni „C” kategóriájú cilinderbetét
- Kilincs, betörés elleni címkével
- Felső zártakaró
- Három darab megerősített króm zsanér
- Négy darab kiemelés gátló csap
- Optikai kitekintő (opcionális)
- A zár, a cilinderbetét és a felső zártakaró „C” kategóriájú minősítéssel rendelkeznek
- Maximum 60 mm-rel rövidíthető az ajtólap
- Kiegészítésként: II.Típus – hőre táguló, ajtólapfalcba elhelyezett tömítés (kivéve a lap alsó élét).
- Ajtótok szélesített rozsdamentes küszöbvel (120 mm)

AJTÓTOKOK

- 100 mm-es acél saroktok, 1,5 mm vastag, két oldalon horganyzott acéllemez. Tartozékok: tűzgátló gumitömítés, a nyolc darab szerelő dűbel és a szélesített kivitelű rozsdamentes küszöb (120 mm).
- PROJEKT tok

MEGJEGYZÉS

- Műszaki Engedély AT-15-6043/2011, ITB. Varsó
- Megfelelőségi tanúsítvány No. ITB - 1199/W, ITB.
- Műszaki Minősítés előírásainak megfelelően a 30 perces ajtókat ajtócsukóval kell felszerelni.
- 32 dB hangszigeteléssel (32 ÷ 36 dB-es tartományban).
- Rendelhető szabványméretet: PN.
- GRÁNIT II. típus: MABISZ minősítés
- ÉME Építőipari Műszaki Engedély A-729/2009

TOVÁBBI KÖLTSÉGEK (OPCIONÁLIS FELÁR)

- „100” méret
- kilincs rozettával, felső zártakaró (150. oldal)
- Szatén természetes furnér
- Fehér Tölgy természetes furnér (RAL 9016)
 1. keret (egy oldalon vagy mindkét oldalon, 2x áron)
 2. keret (egy oldalon vagy mindkét oldalon, 2x áron)
 3. keret (egy oldalon vagy mindkét oldalon, 2x áron)
 4. keret (egy oldalon vagy mindkét oldalon, 2x áron)
- ezüst berakás szintetikus felületre (egy oldalon vagy mindkét oldalon, 2x áron)
- ezüst berakás furnéros felületre (egy oldalon vagy mindkét oldalon, 2x áron)
- **AKCIÓ** – ezüst vagy fekete berakás, az OFFICE kollekciónál csak – 6-9 mintákra vonatkozólag NEM felár
- tok bővítése 80 mm-ről 100 mm-re ingyenes
- tok bővítése 101 mm-ről 150 mm-re
- tok bővítése 151mm-ről az 270mm-re
- tok bővítése 271 mm-ről 390 mm-re

GRÁNIT PS

Biztonság kompromisszumok nélkül

A Gránit ajtók megfelelnek a legigényesebb ügyfelek követelményeinek, akik értékelik a biztonságot, a minőségi anyagokat és felületeket.



GRÁNIT PS keret 2, Tölgy 3



GRÁNIT keret 2, Tölgy 4

■ Kétféle GRÁNIT ajtót ajánlunk:

I. típus:

- „C” és 3. betörésvédelmi osztállyal rendelkezik az ENV alapján,
- $R_w=32$ dB hangszigeteléssel rendelkezik.
- Füstgátlással - veszélyes füstmérgezéstől.

II. típus:

- Az I. típus tulajdonságai
- 30 perces tűzállósággal (EI30)

A szett áll: ajtólap + tok + fém küszöb + kilincs rozettával + cylinderbetét.



négy pontos szalagzár két cylinderbetéthez



kiemelégátló csapok



rejtett pántok



80 - 100



clasa 3



EI 30



Sa, Sm

Rw 32dB
Di 30

clasa 4

■ SZÍNEK

PVC (tele és mart/OFFICE) ★★★★★



CPL (tele) ★★★★★



Természetes Furnér (tele és díszkerettel) ★★★★★

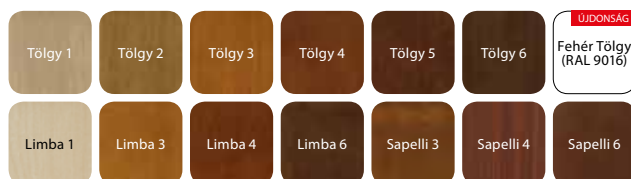

Szatén Természetes Furnér (tele) ★★★★★

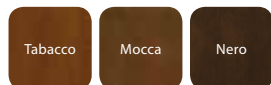

Impregnált Természetes Furnér (tele, függőleges faerezettel) ★★★★★



MEGJEGYZÉS! Minden felület rendelhető függőleges vagy vízszintes mintázattal (az ajtólapokra vonatkozik)

■ TECHNIKAI INFORMÁCIÓK

AJTÓLAP SZERKEZETE

Az ajtólap kerete enyvezett fenyőfából készül, a betétje egy különleges, Porta konstrukciójú forgácslap. Az ajtólap, mindkét oldalon, egy réteg alumíniumból és HDF lapból áll. Az ajtólapok ezüst vagy fekete berakással vannak kiegészítve. A lap természetes furnér felületű és be van vonva matt lakkal.

GYÁRI TARTOZÉKOK – AJTÓLAP ÁRÁBAN

- Négypontos bevéső zár
- Két darab betörés elleni, 5. Biztonsági osztályú cilinderbetét
- Kilincs, betörés elleni címkével
- Felső zártakaró
- Két rejtett pánt ezüst színben
- Négy darab kiemelés gátló csap
- Optikai kitekintő (opcionális)
- Maximum 50 mm-rel rövidíthető az ajtólap
- Kiegészítésként: II. Típus – hőre táguló, ajtólapfalcba elhelyezett tömítés (kivéve a lap alsó élét).
- A tokhoz fémből készült küszöb, rozsdamentes acélból, szélessége 100 mm

AJTÓTOKOK

- Megerősített, állítható Porta SYSTEM tok, 80 mm széles takaróléccel.

MEGJEGYZÉS

- Műszaki Engedély AT-15-6043/2011, ITB. Varsó
- Megfelelőségi tanúsítvány No. ITB - 1199/W, ITB.
- A törvények betartása érdekében, az épületek szigeteltségével kapcsolatban, a tűz és / vagy füstgátló ajtóknál, ajtócsukót kell használni.
- Akusztikai szigetelés osztályozása Rw = 32 dB.
- ÉME Építőipari Műszaki Engedély A-729/2009.
- Rendelhető szabványméretek: PN.

TOVÁBBI KÖLTSÉGEK (OPCIONÁLIS FELÁR)

- „100” méret
- kilincs rozettával, felső zártakaró (150. oldal)
- Fehér Tölgy természetes furnér (RAL 9016)
 1. keret (egy oldalon vagy mindkét oldalon, 2x áron)
 2. keret (egy oldalon vagy mindkét oldalon, 2x áron)
 3. keret (egy oldalon vagy mindkét oldalon, 2x áron)
 4. keret (egy oldalon vagy mindkét oldalon, 2x áron)
- ezüst berakás szintetikus felületre (egy oldalon vagy mindkét oldalon, 2x áron)
- ezüst berakás furnéros felületre (egy oldalon vagy mindkét oldalon, 2x áron)
- **AKCIÓ!** – ezüst vagy fekete berakás, az OFFICE kollekciónál csak – 6-9 mintákra vonatkozólag NEM feláras



keret profilok
a ,keret' 1 és ,keret' 2 modelleknél



keret és panel profilok
a ,keret' 3 és ,keret' 4 modelleknél



> WROCLAW 4, Tölgy 6

06 kültéri ajtók

A kültéri ajtók időjárásállóak. Ennek ellenére, kültéri ajtók hosszú távú és problémamentes használata erősen függ a megfelelő beépítéstől - összhangban az utasításokkal az elhelyezkedéséről és összeszereléséről. Az összeszerelési eljárás kifejezetten fontos, mivel ennek segítségével küszöbölhetők ki az eső és a napsütés ajtóra gyakorolt hatásai. Ezért a megfelelő védelem (előtető formájában) az ajtók felett fontos ahhoz, hogy megnöveljük az ajtók élettartamát.

RÓMA

Megőrzi a meleget

Lengyelországban, egyetlen ajtó gyártóként, fém és fa szerkezetű ajtótokot használunk, amely megakadályozza, a hőhidak keletkezését. Mindkét verzióban a lap burkolata és a tok horganyzott acéllemezről készülnek, dekoratív PVC fóliával bevonva.



RÓMA 1, Antracit



RÓMA 2, Arany Tölgy



tele



modell 1*



modell 2*



modell 3*



modell 4*



egyszerű fogantyú (példák)



hajlított fogantyú (példák)



kétszárnyú (példák)



tele



modell 1



modell 2

*1, 2, 3, 4 modellek standard tokkal nem rendelhetők antracit színben

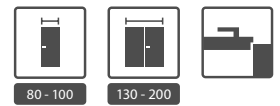

SZÍNEK

PVC Bevonatú Acéllemez ★★★★★

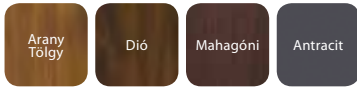

Poliszter Festék ★★★★★



TECHNIKAI INFORMÁCIÓK

AJTÓLAP SZERKEZETE

A keret 45 mm vastag hőszigetelő anyagból (Standard verzió), vagy 50 mm vastag hőszigetelő anyagból készül és ezen kívül be van borítva 3 mm vastag HDF lemezzel (PREMIUM változat). A tok 0,6 mm vastag horganyzott acéllemezről készült és PVC fóliával van bevonva.

KIEGÉSZÍTŐK – AZ AJTÓLAP ÁRÁBAN

- Két független, többpontos zár 2 db cylinder betéthez
- Három darab megerősített zsanér ezüst vagy arany színben
- Három kiemelésgátló csap – Standard változat
- Négy kiemelésgátló csap – Premium változat
- Lapraszerelt fém ajtótok pvc-borítással
- Fém ajtótok - poliszter festékkel kezelt (antracit struktúrált)
- Az üveges modellek biztonsági, "reflex" üveggel vannak felszerelve
- A modellek elérhetőek rozsdamentes üvegezokerettel (45 fokos szögben vágva)

AJTÓTOK

- STANDARD változat – 1,5 mm vastag horganyzott acéllemez PVC fóliával bevonva, ajtótok profil szélessége – 80 mm.
- PREMIUM változat – fém-fa ajtótok, mely ragasztott fából és 1,5 mm vastag horganyzott acéllemezről áll, PVC fólia bevonattal. Az ajtókeret profil szélessége – 80 mm.
- Az ajtótokok elemenként vannak gyártva és csomagolva egy karton dobozba, melyeket a beépítés helyén kell összeszerelni.

MEGJEGYZÉS

- A kültéri ajtóknál javasoljuk az elötető alkalmazását.
- A kifelé nyíló ajtók esetében az elötető használata kötelező.
- A beépítési és használati mutató a kültéri ajtókhöz, *153. oldal*
- Az ajtó üvegezését a nyitásiránynál ki lehet választani.
- A Róma üveges modelljei kizárólag a PREMIUM változatban érhetőek el.
- A kétszárnyú ajtóknál az aktív lap minimum szélessége ,90'

TOVÁBBI KÖLTSÉGEK (OPCIONÁLIS FELÁR)

- Optikai kitekintő
- fogantyú (egyszerű vagy hajlított)
- kilincs rozettával, felső zártakaró
- rozsdamentes acél küszöb

(150. oldal)
(153. oldal)

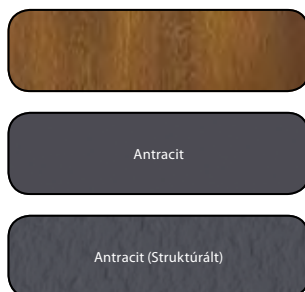

struktúra típusok



elérhető tokok az 1, 2 modellekhez



fém struktúra
a STANDARD verzióban



PREMIUM verzió

Hővezető képesség:
PN EN 14351-1+A1
from UD = 1.2 W/m²K

GDYNIA

Természetes fogadtatás

A GDYNIA ajtók sajátosságai közé tartoznak a forradalmian új konstrukció, és a villákra, új lakóházakra jellemző modern stílusú gazdag mintavilág. A Gdynia ajtó gyűjtemény ellenálló, természetes faanyagokból készülnek, aminek a szépségét a nagy színválaszték hangsúlyozza ki.



GDYNIA 5S, Arany Tölgy



GDYNIA 5s, Tölgy 5



modell 1



modell 1MS



modell 1DS



modell 2S



modell 3



modell 4



modell 5S



modell 6S



modell 1



modell 1S



modell 2



modell 2S

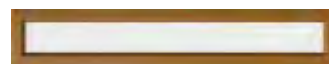

felülvilágító 1, 2, 3

SZÍNEK

Kültéri Vízbázisú Festék ★★★★★

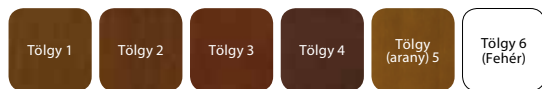

TECHNIKAI INFORMÁCIÓK

AJTÓLAP SZERKEZETE

Az ajtólap kerete ragasztott fenyőfa, külső tölgyfa borítással. Az ajtólap profilos, hőszigetelő réteggel ellátott fa. Az ajtólap alsó élében, a befelé nyíló ajtók esetén egy vízvető kerül felszerelésre.

GYÁRI TARTOZÉKOK – AJTÓLAP ÁRÁBAN

- Két független biztonsági zár, két cylinderbetéthez
- Állítható zárfogadó lemez
- Három darab pánt, mely a csatolt kulcs segítségével három síkban szabályozható
- Kiemelés gátló csapok
- Gumitömítés
- Küszöbtömítés
- Fém vagy fa küszöb,
- Az üvegezett ajtóba biztonsági, sötétített „reflex” üveg
- Vízvető (a befelé nyíló ajtónál)
- Ajtótok

AJTÓTOKOK

- Az ajtótokok háromrétegű, ragasztott fenyő- vagy tölgyfából készül. A tok keresztmetszete: 93 x 70 mm.

MEGJEGYZÉS

- Európai szabvány PN-EN 14351-1:2006.
- CE jelzés
- Hővesztési index értékek $U = 1,7 \text{ W/m}^2 \text{ K}$.
- A kültéri ajtóknál javasoljuk az elötető alkalmazását. A kifelé nyíló ajtók esetében az elötető használata kötelező.
- A beépítési és használati mutató a kültéri ajtókhöz, 153. oldal
- Rendelhető szabványméret: PN

TOVÁBBI KÖLTSÉGEK (OPCIONÁLIS FELÁR)

- pántsapka (db)
- kilincs rozettával, felső zártakaró

(150. oldal)



két független biztonsági zár



állítható zárfogadó lemez



az ajtótok vastagsága és a hozzá illesztett bevilágító vastagsága egyforma

WROCLAW

A fa ereje

A kiváló minőségű nyersanyagok és a bizonyított gyártási technológia biztosítja a figyelemreméltóságát a WROCLAW ajtóknak valamint a magas minőségű felület.



WROCLAW 4, Tölgy 4



WROCLAW 3, Tölgy 4



modell 1

modell 2

modell 3



modell 4

modell 5



modell 3

modell 3s



felülvilágító 1, 2, 3

SZÍNEK

Kültéri Vízbázisú Festék ★★★★★

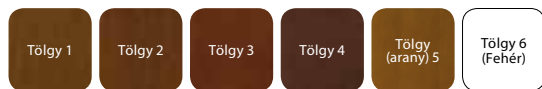

TECHNIKAI INFORMÁCIÓK

AJTÓLAP SZERKEZETE

Az ajtólap kerete három rétegű tölgyfából készül. Az ajtólap díszmarással, vízálló, hőszigetelő réteggel ellátott panelből áll.

Az ajtólap alsó élében, a befelé nyíló ajtók esetén (opcionálként) egy vízvető kerül felszerelésre.

GYÁRI TARTOZÉKOK – AJTÓLAP ÁRÁBAN

- Két független biztonsági zár, két cilinderbetéthez
- Zárfogadó lemez
- Három darab pánt, mely a csatolt kulcs segítségével három síkban szabályozható
- Kiemelés gátló csapok
- Gumitömítés
- Küszöbtömítés
- Fém vagy fa küszöb,
- Az üvegezett ajtókba biztonsági, sötétített „reflex” üveg
- Vízvető (a befelé nyíló ajtónál)
- Ajtótok

AJTÓTOKOK

- Az ajtótokok háromrétegű, ragasztott fenyőfából készül.
- A tok keresztmetszete: 93 x 70 mm.

MEGJEGYZÉS

- Európai szabvány PN-EN 14351-1:2006.
- CE jelzés
- Hővesztési index értékek a tele ajtóknál: $U = 1,7 \text{ W/m}^2 \text{ K}$, az üveg ablakos ajtóknál: $U = 2,0 \text{ W/m}^2 \text{ K}$.
- A kültéri ajtóknál javasoljuk az elötető alkalmazását.
- A kifelé nyíló ajtók esetében az elötető használata kötelező.
- A beépítési és használati mutató a kültéri ajtókhöz, 153. oldal
- Rendelhető szabvány méret: PN.

TOVÁBBI KÖLTSÉGEK (OPCIONÁLIS FELÁR)

- pántsapka (szett/db)
- kilincs rozettával, felső zártakaró

(150. oldal)



két független biztonsági zár



állítható zárfogadó lemez



az ajtótok vastagsága és a hozzá illesztett bevilágító vastagsága egyforma



> **FÉM 5**, Antracit

ellenőrizze a BERUHÁZÁSI KATALÓGUST
vagy www.portadoors.hu

07 műszaki ajtók

Kiegészítve a beruházók elvárásait és eleget téve az építőipari előírásoknak, a Porta Csoport folyamatosan szélesíti kínálatát technikai ajtókkal, ezáltal a komplett beltéri és speciális műszaki ajtók gyártójává vált. A speciális Porta ajtók paramétereit, különböző tesztekkel mérték és igazolták az erre megfelelő szakosított laboratóriumokban.

Műszaki Ajtók – elérhető modellek

- A bemutatott kollekciókra vonatkoznak: hanggátló ajtó: 27 dB, 32 dB és 42 dB, tűzgátló ajtó: 30 és 60 perces

MART, szintetikus fóliák



modell 2



modell 3



modell 4



modell 6

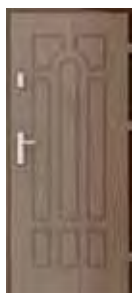

modell 7



modell 8



modell 9

DÍSZKERETTEL, természetes furnér*



keret 1



keret 2



keret 3 panellel



keret 4 panellel

SIMA,
természetes furnér,
szintetikus fóliák



tele –
függőleges
mintázattal

SIMA,
természetes furnér



ÚJDONSÁG!
tele –
vízszintes
mintázattal

* A dekoratív keretek Természetes furnér felülettel rendelhetők Tölgy vagy Limba

MART OFFICE, szintetikus fóliák



modell 1



modell 2



modell 3



modell 4



modell 5



modell 6**



modell 7**



modell 8**



modell 9**

INTARZIÁS, természetes furnér, szintetikus fóliák



intarziás 1



intarziás 2*



intarziás 3



intarziás 4



intarziás 5

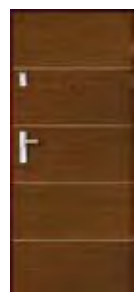

intarziás 6

*Az Intarziás 2 modell nem rendelhető szintetikus fóliával. ** A modellek intarzia nélkül is rendelhetők

Műszaki Ajtók – elérhető modellek

■ Tűzgátló ajtó: EI30, EI30 SOFT*, EI 60



tele



modell 2
(EI 60)



modell 3
(EI 30, EI 30 SOFT)



üveg minták a nem standard portfólióban



* Csak tele modellben és a 3 modellnél rendelhető

MEGJEGYZÉS! Minden felület rendelhető függőleges vagy vízszintes mintázattal (az ajtólapokra vonatkozik)

■ ENDURO, AQUA



tele



modell 1



modell 2



modell 3



modell 4

■ Fém



tele



modell 1



modell 2



modell 3



modell 4



modell 5



saválló rozsdamentes
acélból – példa

■ Fém EI 30



tele



modell 1



modell 2



modell 3

Hanggátlás 27 dB, 32 dB

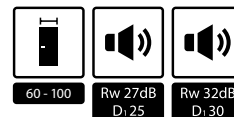

Ha a csend számít



A hanggátló ajtók elsősorban szállodákban, iskolákban, kórházakban és más középületekben ideálisak.

A fotó egy példát mutat a nem standard projektekre, Porta KONTRAKT, lsd 165. oldal

modellek
120.
oldal

■ SZÍNEK

PVC (tele felületű és mintás/ OFFICE) ★★★★★
Természetes furnér (tele és díszkerettel)
Szatén természetes furnér (tele)

Impregnált természetes furnér (tele felületű, függőleges famintázattal) ★★★★★

HQ CPL Laminátos (tele) ★★★★★

GYÁRI TARTOZÉKOK

- Három sarokpánt
- Cilinderbetéhez zár
- Ajtólapban elhelyezett automata küszöb
- Gumitömítés
- Ajtótok

AJTÓTOKOK

- Porta SYSTEM utólag szerelhető, állítható tok (27dB) vagy megerősített Porta SYSTEM utólag szerelhető, állítható tok (32dB) lsd 132 oldal.
- 100 mm-es acél saroktok
- PROJEKT tok

MEGJEGYZÉS

- Műszaki Engedély AT-15-4997/2011, ITB. (27 dB ajtókhöz)
- Műszaki Engedély AT-15-3575/2009, ITB. (32 dB ajtókhöz)
- Megfelelőségi tanúsítvány No. ITB - 0567 / W, ITB.
- Akusztikai osztály $R_w = 27$ dB (27 ÷ 31 dB-es tartományban).
- Akusztikai osztály $R_w = 32$ dB (32 ÷ 36 dB-es tartományban).
- A minimum ajtólap szélesség a modellekhez kerettel: keret 1 – 444 mm, keret 2 – 644 mm, keret 3 – 468 mm, keret 4 – 744 mm
- '60' méretű ajtólap csak tele változatban rendelhető.
- ÉME Építőipari Műszaki Engedély A-729/2009
- Rendelhető szabványméretek: PN, DIN, CSN.

TOVÁBBI KÖLTSÉGEK (OPCIONÁLIS FELÁR)

- „100” méret
- ha kilincs rozettával, felső zártakaró (148. oldal)
- Szatén természetes furnér
 1. keret (egy oldalon vagy mindkét oldalon, 2x áron)
 2. keret (egy oldalon vagy mindkét oldalon, 2x áron)
 3. keret (egy oldalon vagy mindkét oldalon, 2x áron)
 4. keret (egy oldalon vagy mindkét oldalon, 2x áron)
- Figyelem! A díszkeretek mintája a 108. oldalon található
- ezüst berakás szintetikus felületre (egy oldalon vagy mindkét oldalon, 2x áron)
- ezüst berakás furnéros felületre (egy oldalon vagy mindkét oldalon, 2x áron)
- **AKCIÓ!** – ezüst vagy fekete berakás, Az OFFICE kollekciónál csak – 6-9 mintákra vonatkozólag NEM feláras
- egzotikus fából készült tok (az $R_w = 27$ dB esetén)
- megerősített Porta SYSTEM tok, A méret
- megerősített Porta SYSTEM tok, B, C, D, E, F méret
- megerősített porta system tok, g, h, i, j, k méret
- tok bővítése 80 mm-ről 100 mm-re ingyenes
- tok bővítése 101 mm-ről 150 mm-re
- tok bővítése 151mm-ről az 270mm-re
- tok bővítése 271 mm-ről 390 mm-re

részletes információt a beruházási katalógusban talál vagy a www.portadoors.hu oldalon

Hanggátlás 42 dB



Ha a csend számít



A hanggátló ajtók elsősorban szállodákban, iskolákban, kórházakban és más középületekben ideálisak.

A fotó egy példát mutat a nem standard projektekre, Porta KONTRAKT, lsd 165. oldal

modellek
120.
oldal

■ SZÍNEK

PVC (tele felületű és mintás/ OFFICE) ★★★★★
Természetes furnér (tele és díszkerettel)
Szatén természetes furnér (tele)

Impregnált természetes furnér (tele felületű, függőleges famintázattal) ★★★★★

HQ CPL Laminátos (tele) ★★★★★

GYÁRI TARTOZÉKOK – AJTÓLAP ÁRÁBAN

- Kettő darab megerősített, acélpánt, a Porta system tokban, szintetikus felületnél
- Kettő darab rejtett pánt, a Porta system tokban, furnéros felületnél
- Kettő darab megerősített, acélpánt a fémtokban
- Cilinderbetéhez zár
- Két darab automata küszöb
- Ajtólapban és tokban elhelyezett gumitömítés
- Hőmérséklet hatására duzzadó tömítés (tűzgátló ajtóknál)
- Ajtótok

AJTÓTOKOK

- Megerősített Porta SYSTEM utólag szerelhető, állítható tok (DT-AW/PS minta) 120-300 mm- es falvastagsághoz.
- A tok rétegelt lemezből készül.
- 120 mm profilszélességű fém saroktok (DT-AW/M) 1,5 mm vastag, két oldalon horganyzott acéllemez-ből.
- 100 mm-es fix MDF tok, 3D állítható pánttal felszerelve. Lehetőség van tokoldó használatára (160 mm-es) - kontrakt rendelésen keresztül
- PROJEKT tok.

MEGJEGYZÉS

- Műszaki Engedély AT-15-4997/2011, ITB. Varsó
- Megfelelőségi tanúsítvány No. ITB – 1493 / W, ITB.
- Műszaki Minősítés előírásainak megfelelően a T30-as tűzálló ajtókat ajtócsukóval kell felszerelni.
- Akusztikai osztály Rw = 42 dB (42 ÷ 46 dB-es tartományban).
- ÉME Építőipari Műszaki Engedély A-729/2009
- Rendelhető szabványméretek: PN, DIN, CSN

TOVÁBBI KÖLTSÉGEK (OPCIONÁLIS FELÁR)

- „100” méret
- kilincs rozettával, felső zártakaró (148. oldal)
- Szatén természetes furnér
- 1. keret (egy oldalon vagy mindkét oldalon, 2x áron)
- 2. keret (egy oldalon vagy mindkét oldalon, 2x áron)
- 3. keret (egy oldalon vagy mindkét oldalon, 2x áron)
- 4. keret (egy oldalon vagy mindkét oldalon, 2x áron)
- Figyelem! A díszkeretek mintája a 108. oldalon található
- ezüst berakás szintetikus felületre (egy oldalon vagy mindkét oldalon, 2x áron)
- ezüst berakás furnéros felületre (egy oldalon vagy mindkét oldalon, 2x áron)
- **AKCIO** – ezüst vagy fekete berakás, az OFFICE kollekciónál csak – 6-9 mintákra vonatkozólag –
- ajtócsukóhoz megerősítés a Porta system tokra
- állítható, megerősített Porta System tok DT-AW/PS (HQ CPL laminát) - falvastagsági tartomány C, D-K, H-K
- állítható, megerősített Porta System tok DT-AW/PS (PVC fólia) - falvastagsági tartomány C, D-K, H-K
- állítható, megerősített Porta System tok DT-AW/PS (furnéros) - falvastagsági tartomány C, D-K, H-K
- Fémtok bővítése 121 mm-ről 150 mm-re
- Fémtok bővítése 151mm-ről az 270mm-re
- Fémtok bővítése 271 mm-ről 390 mm-re

NEM felárás

42dB

Tűzálló EI 30, EI 60



Mindig biztonságos



Ezek az ajtók megbízható védelmet nyújtanak a tűz terjedésétől és füst belélegzésétől. Az ajtókat tokkal komplett készletben kínáljuk.

EI30 tűzgátló ajtó, keret 3 modell

modellek
120.
oldal

SZÍNEK

PVC (Tele Felületű és Mintás/ OFFICE) ★★★
Természetes Furnér (Tele és Díszkerettel)
Szatén Természetes Furnér (Tele)
Impregnált Természetes Furnér (Tele Függőleges Mintázattal)

Portadecor, Portasynchro 3D ★★★

HQ CPL Laminátos (Tele) ★★★★★

GYÁRI TARTOZÉKOK – AJTÓLAP ÁRÁBAN

- Három (EI30) vagy négy (EI60) darab pánt*
- Zár cilinderbetéthez
- Tűzálló üveg (szélessége nem függ a lap méretétől)
- Ajtólapban elhelyezett hőre duzzadó tömítés
- Tokban elhelyezett tűzálló tömítés
- Ajtólapban elhelyezett automata küszöb
- Ajtótok

AJTÓTOKOK

- 100 mm-es MDF és állítható EI30 (min 160 mm) tok, állítható zsanérokkal,
- 100 mm-es fa tok (EI 60) háromrétegű fenyőfából, állítható zsanérokkal,
- 100 mm-es acél saroktok, két oldalon 1,5 mm vastag horganyzott acéllemezzel. Szerelő dübellel van felszerelve és meg van erősítve ajtócsukóhoz.
- PROJEKT tok.

MEGJEGYZÉS

- Műszaki Engedély AT-15-3575/2009, ITB. és Megfelelőségi tanúsítvány No. ITB - 0567 / W, ITB. (EI30)
- Műszaki Engedély AT-15-6054/2010, ITB. és Megfelelőségi tanúsítvány No. ITB - 1762 / W, ITB. (EI60)
- Műszaki Minősítés előírásainak megfelelően a tűzálló ajtókat ajtócsukóval kell felszerelni.
- Akusztikai osztály $R_w = 32$ dB ($32 \div 36$ dB-es tartományban).
- '60' méretben nem rendelhető a mart OFFICE kollekciónál.

- A minimum ajtólap szélesség a modellekhez kerettel: keret 1 – 444 mm, keret 2 – 644 mm, keret 3 – 468 mm, keret 4 – 744 mm
- '100' méret ben az EI 60 nem rendelhető standard ajánlatban – egyediként kell rendelni (Porta KONTRAKT).
- ÉME Építőipari Műszaki Engedély A-729/2009
- Rendelhető szabvány méretek: PN.
- EMI Tűzvédelmi megfelelésség (EI30).

TOVÁBBI KÖLTSÉGEK (OPCIONÁLIS FELÁR)

- „100” méret
- kilincs rozettával, felső zártakaró (148. oldal)
- Szatén természetes furnér
- 1. keret (egy oldalon vagy mindkét oldalon, 2x áron)
- 2. keret (egy oldalon vagy mindkét oldalon, 2x áron)
- 3. keret (egy oldalon vagy mindkét oldalon, 2x áron)
- 4. keret (egy oldalon vagy mindkét oldalon, 2x áron)
- Figyelem! A díszkeretek mintája a 108. oldalon található
- ezüst berakás szintetikus felületre (egy oldalon vagy mindkét oldalon, 2x áron)
- ezüst berakás furnéros felületre (egy oldalon vagy mindkét oldalon, 2x áron)
- **AKCIÓ** – ezüst vagy fekete berakás, az OFFICE kollekciónál csak – 6-9 mintákra vonatkozólag – NEM feláras
- nygyedes takaróléc, takaró szalagok (151. old)
- tok bővítése 80 mm-ről 100 mm-re ingyenes
- tok bővítése 101 mm-ről 150 mm-re
- tok bővítése 151mm-ről az 270mm-re
- tok bővítése 271 mm-ről 390 mm-re

részletes információt a beruházási katalógusban talál vagy a www.portadoors.hu oldalon

Speciális feladatokra

A beltéri technikai ajtó a magas fokú tűrőképességet többek között az egyedi tervezésű és profilozású acél szegélyléceknek, valamint a különösen ellenálló HPL laminátnak köszönheti.



ENDURO, modell 4, Zöld

modellek
121.
oldal

■ SZÍNEK

HPL Laminát

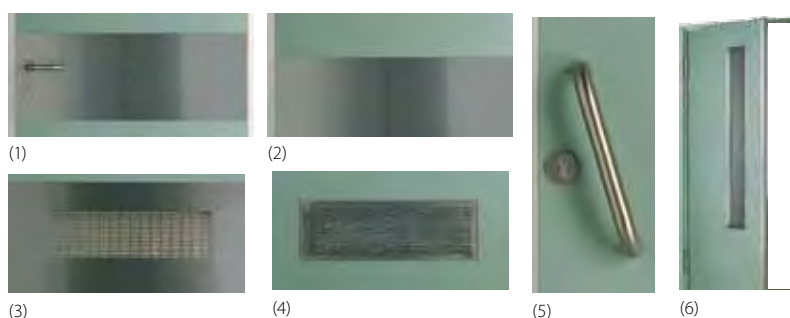

GYÁRI TARTOZÉKOK – AJTÓLAP ÁRÁBAN

- Három darab megerősített pánt (a lengőajtóban rozsdamentes acélból)
- Üveg minta: átlátszó vagy edzett matt
- Fényes ezüst vagy arany felületű zár: sima kulcsos, wc-zárás vagy biztonsági zárás
- Megerősítés ajtócsukóhoz
- Ajtótok

AJTÓTOKOK

- 100 mm-es acél saroktok, két oldalon 1,2 mm vastag horganyzott acéllemezzel. Felszerelése: három pánt, gumitömítés, 6 darab szerelő dübel. Alapozó porfestéssel lakkozva barna (RAL 8028), szürke (RAL 7047), fehér (RAL 9016), krém (RAL 1001) vagy zöld (RAL 6019) színben.
- A tok két változatban rendelhető: padlóbeállítás nélkül vagy 30 mm-es padlóbeállással.

MEGJEGYZÉS

- Műszaki Engedély AT-15-3691/2012, ITB. Varsó
- Rendelhető szabvány méretek: PN
- ÉME Építőipari Műszaki Engedély A-729/2009

TOVÁBBI KÖLTSÉGEK (OPCIONÁLIS FELÁR)

- „100” méret
- kilincs rozettával, felső zártakaró (EDEL)
- tok bővítése 80 mm-ről 100 mm-re ingyenes
- Tok bővítése 105 mm-ről 150 mm-re
- Tok bővítése 155mm-ről az 270mm-re
- Tok bővítése 275 mm-ről 390 mm-re
- (1) felső panel (szettben mindkét oldalra)
- (2) alsó panel (szettben mindkét oldalra)
- (3) alsó panel szellőzővel (szettben mindkét oldalra)
- (4) szellőző rács (szettben mindkét oldalra)
- (5) egyenes fogantyú (egy oldalra)
- (6) lengőajtó változat

(148. oldal)

Speciális feladatokra



Az ajtó felépítése lehetővé teszi az olyan helyiségekben való használatát, melyben a víz közvetlen hatásainak van kitéve.

AQUA 4, Szellőzőrács, Kék

modellek
121.
oldal

■ SZÍNEK

HPL Laminátos



GYÁRI TARTOZÉKOK – AJTÓLAP ÁRÁBAN

- Két darab rozsdamentes acél pánt*
- Üveg minta: átlátszó vagy edzett matt
- Fényes ezüst vagy arany felülettel, rozsdamentes acél zár: sima kulcsos, wc-zárás vagy biztonsági zárás
- Ajtótok

AJTÓTOK

- 100 mm-es acél saroktok, két oldalon 1,2 mm vastag horganyzott acéllemezzel. Felszerelése: három pánt, gumitömítés, 6 darab szerelő dübel. Alapozó porfestékkel lakkozva barna (RAL 8028), szürke (RAL 7047), fehér (RAL 9016), krém (RAL 1001) vagy zöld (RAL 6019) színben.
- A tok két változatban rendelhető: padlóbeállítás nélkül vagy 30 mm-es padlóbeállással.

MEGJEGYZÉS

- Műszaki Engedély AT-813/2011 ITB. Varsó
- Rendelhető szabványméretek: PN.
- ÉME Építőipari Műszaki Engedély A-729/2009

TOVÁBBI KÖLTSÉGEK (OPCIONÁLIS FELÁR)

- „100” méret
- kilincs rozettával (Edel)
- szellőző rács rozsdamentes acélból
- tok bővítése 80 mm-ről 100 mm-re
- tok bővítése 101 mm-ről 150 mm-re
- tok bővítése 151mm-ről az 270mm-re
- tok bővítése 271 mm-ről 390 mm-re

(148. oldal)

Speciális feladatokra

A maga szintű technikai paraméterek miatt kapták meg ezen ajtók a Nemzeti Higiéniai Hivatal elismerését, ezáltal megteremtve a lehetőséget, hogy akár kórházakban, laboratóriumokban, éttermekben is fel lehessen használni őket, vagy akár pincékben és garázsokban is.



Fém tele, Saválló Acél

modellek
121.
oldal

■ SZÍNEK

PVC Laminátos Acéllemez
Poliészter Festék

★★★★★

Saválló Acél

★★★★★

GYÁRI TARTOZÉKOK – AJTÓLAP ÁRÁBAN

- Két standard pánt (három pánt a „100” laphoz)
- Zár cilindretéthez
- Edzett átlátszó vagy matt üveg

AJTÓTOK

- Rozsdamentes acél (saválló) nagy sarokajtótok (összeszerelt)
- Fém ajtótok

MEGJEGYZÉS

- Műszaki Engedély AT-15-8081/2009, ITB. Varsó
- Saválló lapok vagy a sztiropol betétesek csak a nem festett változatban rendelhetők
- PCV bevonat csak a tele vagy a kör alakú üvegezésű ajtóknál (4. minta).
- A kétszárnyú ajtóknál az ajtólap méretek tetszőlegesen párosíthatók
- A kétszárnyú ajtók csak horganyzott acéllapként rendelhetők.
- ÉME Építőipari Műszaki Engedély A-729/2009
- Rendelhető szabványméretek: PN, DIN, CSN.

TOVÁBBI KÖLTSÉGEK (OPCIONÁLIS FELÁR)

- „100” méret (horganyzott vagy rozsdamentes ajtólapok)
- PVC fólia
- szellőző lyuksor (horganyzott ajtókhöz)
- szellőzőrács (horganyzott ajtókhöz)
- kilincs rozettával
- harmadik zsanér a „60”, „70”, „80” vagy „90” méretekhez

(148. oldal)

Speciális feladatokra



Az ajtók kivételes szintű védelmet biztosítanak a tűz terjedésével szemben garázsokban, pincékben, műhelyekben és nagy raktárakban.

FÉM EI 30, modell 3, Szürke

modellek
121.
oldal

■ SZÍNEK

Poliészter Festék



GYÁRI TARTOZÉKOK – AJTÓLAP ÁRÁBAN

- Két darab három részes pánt. Az egyik teherhordó pánt, a másik a benne lévő rugónak köszönhetően, lehetővé teszi az ajtó önműködő becsukódását
- Cilinderbetéthez bevészőzár
- Kiemelégátló
- Kilincsgarnitúra címkével
- Átlátszó tűzálló üveg

AJTÓTOKOK

- 1,5 mm vastag acéllemezből készített fémtok, 84 mm szélességű szegéllyel. A tok záró- valamint táguló tömítéssel van ellátva.
- A tok két változatban rendelhető: - padlóbeállás nélkül – 30 mm-es padlóbeállással (küszöbvel).

MEGJEGYZÉS

- Műszaki Engedély AT-15-7236/2007, ITB. Varsó
- A tele ajtók, valamint az 1. és 3. ajtóminták (a 30 mm-es padlóbeállással) nyitási oldala nincs meghatározva, univerzálisak.
- A külső használatú ajtókra kiadott elismervény feltételeinek teljesítése végett, az üvegezett modellekben szükséges a speciális paraméterekkel rendelkező üveg használata – az árat és az elkészítési határidőt a Porta szerződési osztályával kell egyeztetni. *Lsd 165. oldal*
- ÉME Építőipari Műszaki Engedély A-729/2009
- Rendelhető szabványméreték: GYÁRTÓ ÁLTAL MEGADOTT MÉRETBEN.

TOVÁBBI KÖLTSÉGEK (OPCIONÁLIS FELÁR)

- tűzálló optikai kitekintő
- fémküszöb, 70-es profil
- megerősítés ajtócsukóhoz



5 ÉV GARANCIA
AZ ÖSSZES TERMÉKRE

36 HÓNAP
AZ AJTÓKRA ÉS TOKOKRA

**TOVÁBBI
24 HÓNAP**

HA A BEÉPÍTÉST MINŐSÍTETT,
PORTA OKLEVELES BEÉPÍTŐ CÉG VÉGZI

Isd 169. oldal

A PONTOS SZABÁLYOK
AZ ALÁBBI CÍMEN ÉRHETŐK EL:
[www.portadoors.hu/documents/
5_years_warranty_hungary.pdf](http://www.portadoors.hu/documents/5_years_warranty_hungary.pdf)

HA ÖN AZ ALÁBBIKAT KERESI:

- KIVÁLÓ MINŐSÉGŰ AJTÓKAT
- DIVATOS MODELLEKET
- TANÚSÍTOTT TERMÉKEK
- BIZONYÍTOTT BEFEKTETÉSI MEGOLDÁSOKAT
- EURÓPA-SZERTE SZÉLES KÖRŰ TERJESZTÉS
- SZAKMAI VEVŐSZOLGÁLAT

EZT MIND MEGTALÁLJA
A PORTA DOORS PORTFÓLIÓJÁBAN

A Porta ajtók technikai paramétereit



BELTÉRI AJTÓK

Panel	●	○	●	○	○	○	○	○	○	○	○	○	○	○	○
Keret -és-panel	○	●	○	○	○	○	○	○	○	○	○	○	○	○	○
Festett fém	○	○	●	○	○	○	○	○	○	○	○	○	○	○	○
Rozsdamentes acél	○	○	●	○	○	○	○	○	○	○	○	○	○	○	○

BELTÉRI BEJÁRATI AJTÓK













GRANIT	○	○	○	●	○	●	●	●	○	●	○	●	○	○	○
GRÁNIT PS	○	○	○	●	○	●	○	●	○	●	○	●	○	○	○
AGÁT	○	○	●	○	○	○	○	○	○	○	○	●	○	○	○
OPÁL	○	○	●	○	●	○	○	○	○	○	○	●	○	○	○
KVARC	○	○	○	○	○	○	○	●	○	○	○	●	○	○	○

TECHNIKAI AJTÓK



EI 30	○	○	●	○	○	○	○	●	○	●	○	●	○	○	○
FÉM EI30	○	●	○	○	○	○	○	●	○	○	○	○	○	○	○
EI 60	○	○	●	○	○	○	○	○	●	●	○	●	○	○	○
Rw=27 dB	○	○	●	○	○	○	○	○	○	○	○	●	○	○	○
Rw=32 dB	○	○	●	○	○	○	○	○	○	○	○	●	○	○	○
Rw=37 dB	○	○	●	○	○	○	○	●	○	●	○	○	●	○	○
Rw=42 dB	○	○	●	○	○	○	○	●	○	●	○	○	○	●	○
AQUA	●	○	○	○	○	○	○	○	○	○	○	○	○	○	●
ENDURO	○	○	●	○	○	○	○	○	○	○	○	○	○	○	○

A technikai Porta ajtók használata a Lengyel szabvány szerint



LAKÓÉPÜLETEK

ALKALMAZÁSI PÉLDA	PARAMÉTEREK	PORTA ÁLTAL AJÁNLOTT AJTÓK
Lakás bejárati ajtó	  	OPÁL, GRÁNIT típus 1 és 2, GRÁNIT PS típus 1 és 2
Lakás bejárati ajtó	 	AGÁT, OPÁL, KVARC, GRÁNIT típus 1 és 2, GRÁNIT PS típus 1 és 2
Lakás bejárati ajtó magasabban mint 25m felett az épületben (a 9.emelettől)	 	KVARC, GRÁNIT, GRÁNIT PS típus 2
Ajtók közötti tűzvédelmi zónák (épületek lobbik nélkül)	 	EI 30, EI 60
Kazánház ajtó		EI 60
Garázsajtó (nem vonatkozik a családi házakra)	 	EI 30, EI 60

SZÁLLODÁK, ÜDÜLŐK, PANZIÓK, STB.

ALKALMAZÁSI PÉLDA	PARAMÉTEREK	PORTA ÁLTAL AJÁNLOTT AJTÓK
Szoba ajtók alacsony épületekbe (a 4. emeletig)	projekt szerint	27 dB, 32 dB, 37 dB, 42 dB, EI 30, EI 60
Szoba ajtók magas épületekbe (a 4. emelettől)		EI 30, EI 60, 37 dB, 42 dB
Ajtók közötti tűzvédelmi zónák (épületek lobbik nélkül)	 	EI 30, EI 60

LAKÓÉPÜLETEK

ALKALMAZÁSI PÉLDA	PARAMÉTEREK	PORTA ÁLTAL AJÁNLOTT AJTÓK
Dolgozó szobák	projekt szerint	27 dB
Helyiségekben, ahol munkaigényes koncentráció szükséges	projekt szerint	27 dB, 32 dB
Igazgatói iroda	projekt szerint	27 dB, 32 dB, 37 dB, 42 dB
Orvosi szoba	 	27 dB, 32 dB, 37 dB, 42 dB
Ajtók közötti tűzvédelmi zónák (épületek lobbik nélkül)		EI 60

FONTOS! A fenti táblázat megadja az általános feltételeket az épületek tűzvédelmi követelményeire vonatkozóan, a paramétereket kell ellenőrizni és egyenként igazítani az adott épülethez.



> **Porta SYSTEM** ajtótok **GIPSY KINGS** ajtókhoz (egy példa az üveges ajtóra)



MINIMAX tok
Porta SYSTEM állítható tok
Porta SYSTEM ELEGANCE
Porta SYSTEM Gipsy Kings
Villadora RETRO
Villadora MODERN
Oldal- és felülvilágítók
Kis saroktok
Nagy saroktok
FÉM állítható tok
FÉM Porta System állítható tok "szögletes szélek"
AGÁT-OPÁL tok
PROJECT tok

08

ajtó tokok, oldal – és felülvilágítók

Nincs tok nélküli komplett ajtó. A Porta Csoport kínálatában szereplő ajtók minden modelljéhez megfelelő ajtótokot javasol, mely egységet alkot vele mind műszaki, mind esztétikai szempontból. Egyúttal biztosítjuk Önöket, hogy az összes általunk gyártott ajtótok a lengyel szabványoknak eleget tesz és más ajtógyártók ajtószárnyaival is kompatibilis.

Ajtókok 60 mm és 100 mm-es fix szélességgel



A 100 mm állandó szélességű MINIMAX beltéri ajtótokokkal kompatibilis az összes PORTA által forgalmazott ajtóval.

A 60 mm szélességű csak a MINIMAX ajtókkal és az összes Portadekor fóliás beltéri ajtó típusokkal kompatibilis.

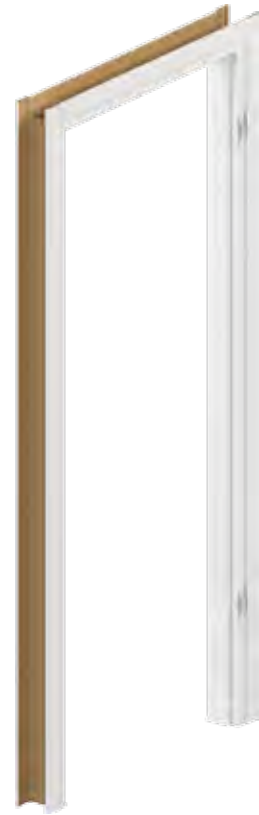

AJTÓ TOK PROFIL



60 mm,
szintetikus fólia



100 mm, szintetikus vagy
természetes borítással

SZÍNEK

Portadecor
Portasynchro 3D
Portacortex
Super Matt



Portadur
PVC
Természetes furnér
Szatén természetes furnér
Impregnált természetes furnér
UV festék



Portaperfect 3D
CPL HQ



SZERELÉSI PÉLDÁK

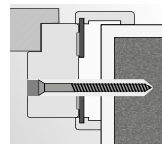

beépítés pürhabbal
és dübellel kőműves
falba

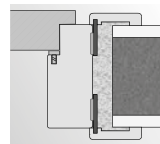

beépítés pürhabbal
gipszkarton falba

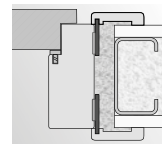

beépítés a pürhabbal
kőműves falba

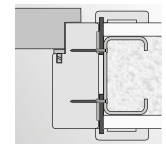

beépítés csavarokkal
gipszkarton falba

SZERKEZET

Ajtókok elemei:

- megfelelő vasalattal és kiegészítővel ellátott, egy vízszintes és két függőleges MDF-ből készült tokrészt
 - takaró lécek (nem gyári tartozék, felár ellenében rendelhető)
 - negyedes takaróléc (nem gyári tartozék, felár ellenében rendelhető)
- Az ajtótokot szettként gyártják és szállítják az ügyfélhez, melyet a helyszínen kell összeszerelni.

A Minimax ajtó tok a Porta GRANDE ajtólapoz, alapfóliával van borítva és készre van festve UV-száritott RAL zománccal.

GYÁRI TARTOZÉKOK – 60 MM-ES MINIMAX ÁRÁBAN

(csak Portadekor fóliával rendelhető)

- Két darab pántalsó standardként vagy PRIME pánt felárért
- Három darab pántalsó a „100” méretű tokban
- Szilikon ütközők
- Dűbelek, dugók
- Az ajtótok alját nedvesség ellen védő rátétek

GYÁRI TARTOZÉKOK – 100 MM-ES MINIMAX ÁRÁBAN

– Szintetikus felülettel:

- Két darab pántfelső standardként vagy PRIME pánt felárért
- Három darab pántfelső a „100” méretű ajtólapban és mindegyik méretben a Portadur felületű tokokhoz

– Természetes furnér:

- Két darab „PRIME” pánt
- Három darab „PRIME” pánt a „90” és „100” méretben és minden méretben az impregnált természetes furnér tokoknál
- Gumitömítés
- Az ajtótok alját nedvesség ellen védő rátétek

AJTÓTOK MÉRETEK (159. oldal, 1.táblázat)

60 és 100 mm szélességű.

„60”, „70”, „80”, „90”, „100” és ezen méretek bármely kétszárnyú változata

MEGJEGYZÉS

- Műszaki Engedély AT-15-5664/2012, ITB. Varsó
- Az ajtótokokat teljesen befejezett falaknál (például tapétázottan) és padlónál (például parkettázva) kell beszerelni.
- Rendelhető ajtótok (100) átjárótok - pánt és zár nélküli – változata.
- MINIMAX ajtótokok egyenes elemekkel, a vízszintes elem 10 mm vastag, míg a függőleges elemek 12 mm vastagok

TOVÁBBI KÖLTSÉGEK (OPCIONÁLIS FELÁR)

- takaróléc, sima vagy gömbölyített
- negyedes takaróléc
- ajtó tok, takaróléc: Fehér Tölgy fólia (RAL9016)
- negyedes takaróléc: Fehér Tölgy természetes furnér (RAL9016)

Állítható ajtótok 60 mm-es takaróléccel



Könnyen összeszerelhető, állítható Porta SYSTEM tok, mely készletet alkot minden típusú beltéri ajtólapal.

A Retro modul lehetővé teszi egy egyedi és teljesen új ajtó típus létrehozását.



■ AJTÓ TOK PROFIL



Porta SYSTEM

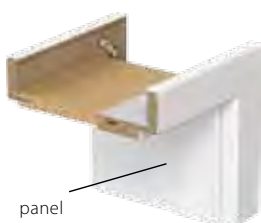

panel

Porta SYSTEM
+ Toktoldó*



Porta SYSTEM
+ RETRO modul

■ SZÍNEK

Portadecor
Portasynchro 3D
Portacortex
Super Matt

★★★

Portadur
PVC
Természetes furnér
Szatén természetes furnér
Impregnált természetes furnér
UV festék

★★★★

Portaperfect 3D
CPL HQ

★★★★★

■ AJTÓTOK BEÁLLÍTÁSI TARTOMÁNY

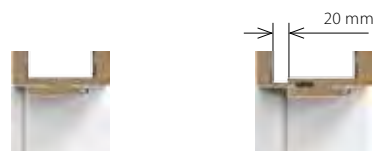

minimum

maximum

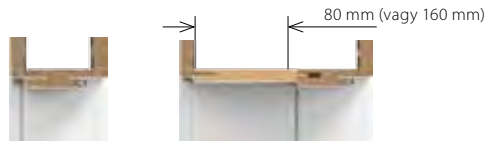

minimum

maximum

SZERKEZET

Ajtótok elemei:

- tömör faforgácsból készült, egy vízszintes és két függőleges tokrészt, megfelelő vasalattal és kiegészítővel
- takarólécek

Az ajtótokot szettként gyártják és szállítják az ügyfélhez, melyet a helyszínen kell összeszerelni.

A Porta System ajtó tok a Porta GRANDE ajtólaphoz, alapfóliával van borítva és készre van festve UV-szártott RAL zománcsal.

GYÁRI TARTOZÉKOK – A TOK ÁRÁBAN

- Szintetikus felülettel:
- Két darab pántfelső
- Három darab pántfelső a „100” méretű ajtólapban és mindegyik méretben a Portadur felületű tokokhoz
- Természetes furnér:
- Két darab „PRIME” pánt
- Három darab „PRIME” pánt a „90” és „100” méretben és minden méretben az Impregnált természetes furnér tokoknál
- Gumitömítés

AJTÓTOK MÉRETEK (159. old., 1-es táblázat)

- Falvastagsági tartomány (A-K) a következő méreteken: „60”, „70”, „80”, „90”, „100”, „110” és „120” ÷ „200”.
- Valamint egyszárnyú ajtólapok esetében „60”÷„90”, „40”1 - es oldalsó panellel.
- Falvastagsági tartomány: A-75÷95 mm, B-95÷115 mm, C-120÷140 mm,
- D-140÷160 mm, E-160÷180 mm, F-180÷200 mm, G-200÷220 mm,
- H-220÷240 mm, I-240÷260 mm, J-260÷280 mm, K-280÷300 mm.

MEGJEGYZÉS

- Műszaki Engedély AT-15-5664/2012, ITB. Varsó
- Az ajtótokokat teljesen befejezett falaknál (például tapétázottan) és padlónál (például parkettázva) kell beszerelni
- A tokokat keretként is lehet rendelni (pánt, zár és gumitömítés nélkül)
- RETRO modul nem rendelhető CPL felületben

1 Természetes furnéros tokoknál rendelhető

TOVÁBBI KÖLTSÉGEK (OPCIONÁLIS FELÁR)

- megerősítés ajtócsukóhoz
- természetes furnér Fehér Tölgy (RAL 9016)

Porta SYSTEM ELEGANCE



Falc nélküli állítható tok 80 mm-es takaróléccel



A Porta SYSTEM tok ELEGANCE változata egy különlegesen előkészített változat. Könnyen beépíthető, állítható tok.



AJTÓ TOK PROFIL

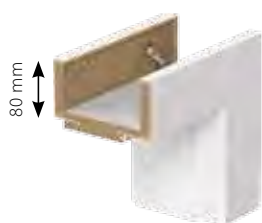

ajtó tok profil
– 80 mm-es takaróléccel

AJTÓTOK BEÁLLÍTÁSI TARTOMÁNY

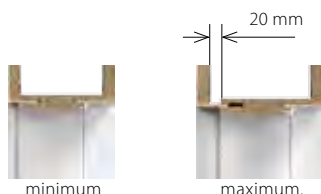

standard pánt
(zárt ajtó)*



standard pánt
(nyitott ajtó)*



3D pánt
(zárt ajtó)



3D pánt
(nyitott ajtó)

SZÍNEK

Portadecor ★★★
Portasynchro 3D
Portacortex
Super Matt

Portadur ★★★★★
PVC
Természetes furnér
Szatén természetes furnér
Impregnált természetes furnér
UV festék

Portaperfect 3D ★★★★★
CPL HQ

AJTÓTOK A PORTA GRANDE KOLLEKCIÓ LAPJAIHOZ ILLESZTVE

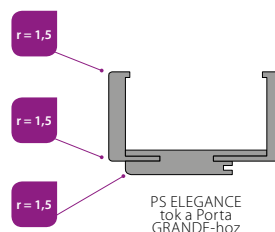

PS ELEGANCE
tok a Porta
GRANDE-hoz

SZERKEZET

Ajtótok elemei:

- tömör faforgácsból készült, egy vízszintes és két függőleges tokrész, megfelelő vasalattal és kiegészítővel
- takarólécek.

A takaróléc átmérője a falc nélküli ajtóknak furnér felületben: standard, impregnált, szatén.

A takaróléc átmérője 1,5 mm a Portadecor, Portasynchro 3D, Portadur, SuperMatt és Portacortex, Portaperfect 3D felületeknél.

A takaróléc átmérője 3 mm a CPL és PVC felületeknél.

Porta SYSTEM ELEGANCE ajtótokot szettként gyártják és szállítják az ügyfélhez, melyet a helyszínen kell összeszerelni.

A Porta System ELEGANCE ajtó tok a Porta GRANDE ajtólaphoz, alapfóliával van borítva és készre van festve UV-szártított RAL zománcal.

GYÁRI TARTOZÉKOK – A TOK ÁRÁBAN

- Két szett 3D állítható vagy standard pántok
- Gumitömítés

AJTÓTOK MÉRETEK (159.old., 1-es táblázat)

A falvastagsági tartomány 95 mm-től 300 mm-ig:

„60”, „70”, „80”, „90”, „100” és „120” ÷ „200”.

Falvastagsági tartomány: B-95÷115 mm, C-120÷140 mm, D-140÷160 mm, E-160÷180 mm, F-180÷200 mm, G-200÷220 mm, H-220÷240 mm, I-240÷260 mm, J-260÷280 mm, K-280÷300 mm.

MEGJEGYZÉS

- Műszaki Engedély AT-15-5664/2012, ITB. Varsó
- Az ajtótokokat teljesen befejezett falaknál (például tapétázottan) és padlónál (például parkettázva) kell beszerelni.
- Amikor készíri a nyílást, zsanér horgok használatát is figyelembe lehet venni, lsd az instrukciókat.

* A standard pántok csak akkor használhatók, amennyiben az ajtólapok össztömege nem haladja meg a 32 kg-ot. Ajtólap súly táblázata a következő címen érhető el: www.portadoors.hu / waga

TOVÁBBI KÖLTSÉGEK (OPCIONÁLIS FELÁR)

- harmadik 3D pánt a „100” mérethez
- harmadik standard pánt a „100” mérethez
- ajtócsukóhoz megerősítés
- természetes furnér Fehér Tölgy (RAL 9016)

PS GIPSY KINGS állítható tok



Professionális állítható tok a GIPSY KINGS üvegyártó cég termékeihez. A Gipsy Kings üvegtáblákat Porta System tokkal kell bemutatni, PORTA DOORS gravírozott logóval együtt. Csak így garantálja a kiválasztott csomag teljesítményét és a vásárlási elégedettséget.



AJTÓ TOK PROFIL



zárfogadó

AJTÓTOK BEÁLLÍTÁSI TARTOMÁNY



minimum

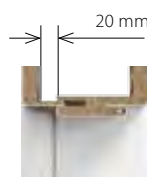

maximum

SZÍNEK

Portadecor
Portasynchro 3D
Portacortex
Super Matt



Portadur
PVC
Természetes furnér
Szatén természetes furnér
Impregnált természetes furnér
UV festék



Portaperfect 3D
CPL HQ



SZERKEZET

Ajtók elemei:

- tömör faforgácsból készült, egy vízszintes és két függőleges tokrész, megfelelő vasalattal és kiegészítőkkel
- takarólécek

Az ajtótokot szettként gyártják és szállítják az ügyfélhez, melyet a helyszínen kell összeszerelni.

GYÁRI TARTOZÉKOK – A TOK ÁRÁBAN

- Zárfogadó (rövid)
- Gumitömítés
- 2 pánttáska a „60” ÷ „90”, 3 db a „100” méretekhez

FIGYELEM! A pántok az üveglapokkal kerülnek szállításra (Gipsy Kings – www.szklanedrwi.pl)

TOK MÉRETEK

Tizenegy falvastagsági tartomány 75 mm-től 300 mm-ig : „60”, „70”, „80”, „90”, „100”.

Falvastagsági tartomány: A-75÷95 mm, B-95÷115 mm, C-120÷140 mm, D-140÷160 mm, E-160÷180 mm, F-180÷200 mm, G-200÷220 mm, H-220÷240 mm, I-240÷260 mm, J-260÷280 mm, K-280÷300 mm.

MEGJEGYZÉS

- Műszaki Engedély AT-15- 5664/2012, ITB. Varsó
- Az ajtótokot teljesen befejezett falaknál (pl. Tapétázottan) és padlónál (pl. Parkettázva) kell beszerelni.

ÜVEGAJTÓ MINTÁK



s05 öt



p15 matt pityang



p55 fa 2

A GIPSY KINGS üvegajtókról részletes információt itt találhat: www.szklanedrwi.pl

Állítható RETRO ajtó tok



Ezt a beltéri ajtótok úgy tervezték, hogy megfeleljen a Villadora ajtólapoknak.
Az állítható ajtótokok könnyen összeszerelhetők.



AJTÓ TOK PROFIL



ajtó tok profil
– 80 mm széles takaróléc



a RETRO modul

SZÍNEK

Retro paletta

★★★★

AJTÓTOK BEÁLLÍTÁSI TARTOMÁNY



minimum

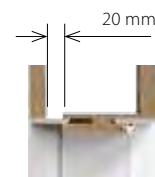

maximum

SZERKEZET

Ajtótok elemei:

- tömör faforgácsból készült, egy vízszintes és két függőleges tokrész, megfelelő vasalattal és kiegészítővel
- takaróléc

Az ajtótokot szettként gyártják és szállítják az ügyfélhez, melyet a helyszínen kell összeszerelni.

GYÁRI TARTOZÉKOK – A TOK ÁRÁBAN

- Három szett 3D állítható pántok
- Gumitömítés

AJTÓTOK MÉRETEK (159. old., 1-es táblázat)

„60”, „70”, „80”, „90”, „100” és „120” ÷ „200”.

Falvastagsági tartomány: A-75÷95 mm, B-95÷115 mm, C-120÷140 mm, D-140÷160 mm, E-160÷180 mm, F-180÷200 mm, G-200÷220 mm, H-220÷240 mm, I-240÷260 mm, J-260÷280 mm, K-280÷300 mm.

MEGJEGYZÉS

- Műszaki Engedély AT-15- 5664/2012, ITB. Varsó
- Az ajtótokokat teljesen befejezett falaknál (például tapétázottan) és padlónál (például parkettázva) kell beszerelni
- A falnyílás készítésekor, a pánt horgokat figyelembe kell venni, lsd utasítás.
- RETRO modul rendelhető A Villadora Retro tokokhoz
- Műszaki Engedély AT-15-3691/2007, ITB.

Állítható MODERN ajtó tok

Ezt a beltéri ajtótokot úgy tervezték, hogy megfeleljen a Villadora ajtólapoknak.
Az állítható ajtótokok könnyen összeszerelhetők.



vízszintes panel a PLUSZ változatban – a felső takaróléc magassága 200 mm



■ AJTÓ TOK PROFIL



ajtó tok profil - 80 mm
a 2.0 ajtó magassághoz
- 100 mm a 2.2 ajtó magassághoz

■ SZÍNEK

Impregnált Természetes Furnér (A Porta Felület Színei Szerint) ★★★★★
Természetes furnér (Villadora)

■ AJTÓTOK BEÁLLÍTÁSI TARTOMÁNY

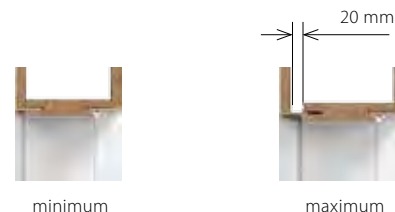

minimum

maximum

SZERKEZET

Ajtótok elemei:

- tömör faforgácsból készült, egy vízszintes és két függőleges tokrész, megfelelő vasalattal és kiegészítőkkal
- takarólécek

2 vízszintes panel a PLUS verzióban

4 választható konstrukcióval:

- 2.0 standard magasság – a takaróléc 80 mm széles, a tokrész és a takaróléc 45° szögben kapcsolódik
- 2.2 standard magasság – a takaróléc 100 mm széles, a tokrész és a takaróléc 45° szögben kapcsolódik
- 2.0 PLUS magasság – a függőleges takaróléc 80 mm széles, a vízszintes takaróléc 200 mm széles, a tokrész és a takaróléc 90° szögben kapcsolódik
- 2.2 PLUS magasság – a függőleges takaróléc 100 mm széles, a vízszintes takaróléc 200 mm széles, a tokrész és a takaróléc 90° szögben kapcsolódik

A takarólécek, panelek és tok részeknek „éles széle” van.

Az ajtótokot szettként gyártják és szállítják az ügyfélhez, melyet a helyszínen kell összeszerelni.

GYÁRI TARTOZÉKOK – A TOK ÁRÁBAN

- Kettő szett 3D állítható pánt a 2.0 magassághoz
- Három szett 3D állítható pánt a 2.2 magassághoz
- Gumitömítés

AJTÓTOK MÉRETEK (159. old., 1-es táblázat)

„60”, „70”, „80”, „90”, „100”, és „120” ÷ „200”.

Falvastagsági tartomány: B-95÷115 mm, C-120÷140 mm, D-140÷160 mm, E-160÷180 mm, F-180÷200 mm, G-200÷220 mm, H-220÷240 mm, I-240÷260 mm, J-260÷280 mm, K-280÷300 mm.

MEGJEGYZÉS

- Műszaki Engedély AT-15- 5664/2012, ITB. Varsó
- Az ajtótokokat teljesen befejezett falaknál (például tapétázottan) és padlónál (például parkettázva) kell beszerelni
- A falnyílás készítésekor, a pánt horgokat figyelembe kell venni, lsd utasítás.
- Műszaki Engedély AT-15-3691/2007, ITB.

TOVÁBBI KÖLTSÉGEK (OPCIONÁLIS FELÁR)

- harmadik 3D pánt a „100” mérethez a 2.0 magassághoz
- ajtócsukóhoz megerősítés

Állítható ajtótok

A felülvilágítók korszerű és funkcionális megoldása lehetővé teszi a termékek széleskörű alkalmazását az elválasztó falak üvegezésénél és a helyiségek megvilágításával. A bevilágítók segítségével fényvesztés nélkül elválaszthatók a helyiségek.



FÜGGETLEN FELÜLVILÁGÍTÓ

TÉNYLEGES MÉRET

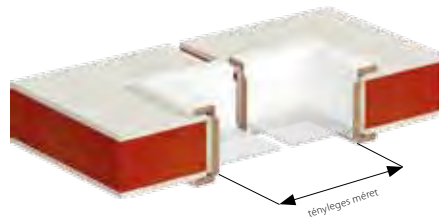

SZÍNEK

Portadecor
Portasynchro 3D
Portacortex
Super Matt



Portadur
PVC
Természetes furnér
Szatén természetes furnér
Impregnált természetes furnér
UV festék



Portaperfect 3D
CPL HQ



PORTA SYSTEM AJTÓTOK BEÁLLÍTÁSI TARTOMÁNY

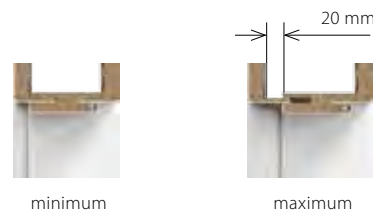

SZERKEZET

A bevilágító elemei:

- fa alapú anyagokból készült két függőleges és két vízszintes gerenda; üvegezőléc garnitúra, gerenda csatlakozók takaró lécek.

Lapra szerelve, a helyszíni szerelésre előkészítve kerül szállításra.

MÉRETEK

Falvastagsági tartománya 75 és 300 mm között.

- A bevilágító kombinálva a Porta System-el; szabvány magassága a horonynak 270 mm. H_{gr} , H_B , H_z + 302 mm a Porta SYSTEM tok magassága.
- A független felülvilágító szélességi és magassági méretei „40”, „50”, „60”, „70”, „80”, „90”, „100” és „120”-„220”.
- A felülvilágító maximális méretét limitálja az üveg mérete, mely nem

haladhatja meg a 3 m².

- Falvastagsági tartomány: B-95÷115 mm, C-120÷140 mm, D-140÷160 mm, E-160÷180 mm, F-180÷200 mm, G-200÷220 mm, H-220÷240 mm, I-240÷260 mm, J-260÷280 mm, K-280÷300 mm.

MEGJEGYZÉS

- Műszaki Engedély AT-15- 5664/2012 , ITB. Varsó
- A felülvilágító nem üvegezett. Az ajánlott üvegvastagság: 4-6 mm
- Az ajtótokokat teljesen befejezett falaknál (például tapétázottan) és padlónál (például parkettázva) kell beszerelni.
- Méretek és illusztrációk, lsd 161. oldal

KIS és Nagy SAROK



Beltéri fém ajtótok



Ez a legjobb minőségű termék ott, ahol a tűzzel, korrózióval és az időjárással szembeni ellenállás a fő szempont. Az automata porfestő gépsor biztosítja az egyöntetű felületet és megvédi a korrózióval szemben.

■ 50 mm - ES ÉS 100 mm - ES SAROKTOK

■ 100 mm-ES LAPRASZERELT SAROKTOK



50 mm



100 mm



100 mm-es nagy saroktok



saválló saroktok

a fém anyaga saválló acéllemez vagy PVC laminátos acéllemez



■ SZÍNEK

PVC Laminátos Fémlemez ★★★★★

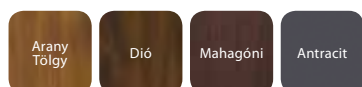

Poliészter Festék ★★★★★

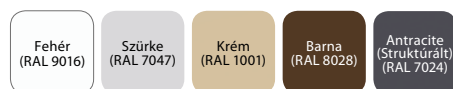

■ SZERELÉSI PÉLDÁK

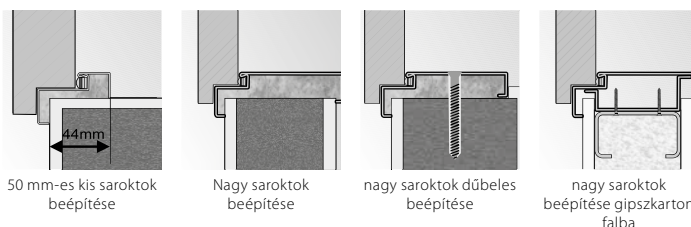

50 mm-es kis saroktok beépítése

Nagy saroktok beépítése

nagy saroktok dübeles beépítése

nagy saroktok beépítése gipszkarton falba

SZERKEZET

A saroktok szélessége lehet 100mm (nagy) vagy 50 mm (kicsi). A tok 1,2 mm vastag horgonyzott lemezből készül. Az ajtótokok univerzális változatban vagy jobb és bal oldali kivitelben kaphatók.

A nagy sarok lapra szerelt ajtótok készülhet saválló lemez kivitelben (a profil szélessége 100 mm), vagy horgonyzott acélból PVC lamináttal (80 mm-es profilshélességgel).

Az ajtótokot három darabban szállítják, melyeket a beépítés helyén kell összeszerelni.

GYÁRI TARTOZÉKOK – A TOK ÁRÁBAN

KIS és nagy saroktok kőműves falra:

- Két darab pánt
- Három darab pánt a „100” és „110” méretű tokban
- Villáskulcs
- Gumitömítés (barna, bézs vagy szürke színben)
- Szerelési dübel (kis saroktokhoz)

Nagy saroktok gipszkarton falra:

- Két darab pánt vagy PRIME pánt (felárért)
- Három darab pánt a „100” méretű tokban
- Villáskulcs
- Gumitömítés (barna, krém vagy szürke színben)
- Szerelési dübel

AJTÓTOK MÉRETEK (159. old., 2-es táblázat)

„60”, „70”, „80”, „90”, „100”, „110”1 és „120” ÷ „200”2

- A tok két változatban rendelhető: padlóbeállítás nélkül vagy 30 mm-es padlóbeállással.

MEGJEGYZÉS

- Műszaki Engedély AT-15-7122/2011, ITB. Varsó (a kis és nagy saroktok a Műszaki Engedély AT-15-8585/2010, ITB. Varsó szerint
- Megfelelőségi tanúsítvány No. ITB – 1312 / W, ITB.

- 1 A méretek nem rendelhetől a lapraszerelt toknál saválló acélból.
- 2 A típust nem lehet rendelni a PVC felületű ajtótokhoz.

TOVÁBBI KÖLTSÉGEK (OPCIONÁLIS FELÁR)

- megerősítés ajtócsukóhoz
- rozsdamentes acél küszöb
- beépítés dübelek (nagy tok)
- tok bővítése 150 mm-ig
- tok bővítése 155mm-ről az 270mm-re
- tok bővítése 275 mm-ről 390 mm-re

Fém tok beltéri ajtókhöz



Az állítható ajtók bármely típusú helyiségben használható otthon, irodákban, hotelekben, ipari létesítményekben és bárhol, ahol túlzott párásság van jelen.



AJTÓ TOK PROFIL



külső oldalon

SZÍNEK

Poliészter Festék ★★★★★

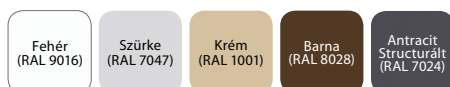

AZ ÁLLÍTHATÓ TOK SZERELÉSE A KÜLÖNBÖZŐ VASTAGSÁGÚ FALAKNÁL

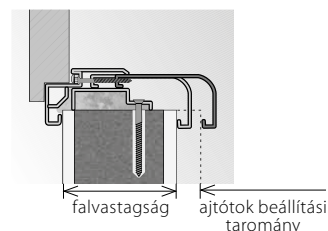

SZERKEZET

Az állítható ajtók a legjobb minőségű 1.5 mm-es horganyzott acéllemezből készül.

Ajtók elemei:

- pánt és zár szerelési nyílás szakasz, tartósan rögzítve a falban
- záró profil, a falba építve
- gumitömítés
- pántok

GYÁRI TARTOZÉKOK – A TOK ÁRÁBAN

- Két darab pánt
- Három darab pánt a „100” és „110” méretű tokban
- Villáskulcs
- Gumitömítés (barna és szürke, krém és antracit színben)
- Szerelési dübelek (tégla falba épített ajtók esetén)
- Menetmetsző csavarok (gipszkarton falba épített ajtótokok esetén)

AJTÓTOK MÉRETEK (159.old., 2-es táblázat)

- „60”, „70”, „80”, „90”, „100”, „110” és „120” ÷ „200”

A tok padlóbeállítás nélküli változatban rendelhető.

Falvastagsági tartomány: A-95÷115 mm, B-120÷145 mm, C-145÷170 mm, D-170÷195 mm, E-195÷220 mm, F-220÷245 mm, G-245÷270 mm, H-270÷295 mm

MEGJEGYZÉS

- Műszaki Engedély AT-15-7122/2011, ITB. Varsó
- Megfelelőségi tanúsítvány No. ITB - 1312 / W, ITB. Varsó
- Az ajtótokokat teljesen befejezett falaknál (például tapétázottan) és padlónál (például parkettázva) kell beszerelni.

TOVÁBBI KÖLTSÉGEK (OPCIONÁLIS FELÁR)

- rozsdamentes acél küszöb

(153. oldal)

ÁLLÍTHATÓ „szögletes szélekkel”



Fém tok beltéri ajtókhöz és a GYPSY KINGS üvegajtókhöz



Az állítható ajtók bármely típusú helyiségben használható otthon, irodákban, hotelekben, ipari létesítményekben és bárhol, ahol túlzott párásság van jelen.



■ AJTÓ TOK PROFIL



külső oldalon

■ SZÍNEK

Poliészter Festék ★★★★★



■ SZERELÉSI MINTÁK A KÜLÖNBÖZŐ VASTAGSÁGÚ FALAKNÁL

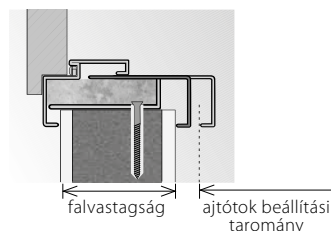

SZERKEZET

Az állítható ajtók a legjobb minőségű 1.2 mm-es horganyzott acéllemezből készül.

Ajtók elemei:

- pánt és zár szerelési nyílás szakasz, tartósan rögzítve a falban
- záró profil, a falba építve
- gumitömítés
- pántok¹

Az ajtó keret kialakítása lehetővé teszi a kompenzációt a falvastagsági szabálytalanságokra, legfeljebb 25 mm ig, a 8 falvastagság tartományban.

Elérhető opciók:

- **1-es verzió** – változatát egy sztrájk nyitó állandó távolság a visszatérés felső ajtókeret (892 mm) (függetlenül a standard) szentelt a Gipsy Kings üveg levelék; (edzett üvegtáblák 8 mm vastag)

MEGJEGYZÉS: a távolság a zsanérok között kifejezetten a Gipsy Kings lapokhoz a PN szabvány szerint, különbözik a Porta System fa-alapú ajtótoktól - az üveges lapokat úgy kell rendelni, mint a PORTA fémlapokat. A pánt ehhez a tok verzióhoz a Gipsy Kings kiegészítője.

- **2-es verzió** – a 2. változatban a rögzítő aljzat külön használható PORTA beltéri ajtólapokkal.

GYÁRI TARTOZÉKOK – A TOK ÁRÁBAN

- Két darab pánt¹
- Három darab pánt a „100” méretű tokban
- Villáskulcs
- Gumitömítés (barna, szürke, krém és antracit színben)
- Szerelési dübelek (tégla falba épített ajtók esetén)
- Menetmetsző csavarok (gipszkarton falba épített ajtótokok esetén)

AJTÓTOK MÉRETEK (159. old., 2-es táblázat)

- „60”, „70”, „80”, „90”, „100”

A tok padlóbeállítás nélküli változatban rendelhető.

Falvastagsági tartomány: A-95÷115 mm, B-120÷145 mm, C-145÷170 mm, D-170÷195 mm, E-195÷220 mm, F-220÷245 mm, G-245÷270 mm, H-270÷295 mm

MEGJEGYZÉS

- Műszaki Engedély AT-15-7122/2011, ITB. Varsó
- Megfelelőségi tanúsítvány No. ITB - 1312 / W, ITB.Varsó
- Az ajtótokokat teljesen befejezett falaknál (például tapétázottan) és padlónál (például parkettázva) kell beszerelni.

¹ nem vonatkozik a GIPSY KINGS ajtókra.

TOVÁBBI KÖLTSÉGEK (OPCIONÁLIS FELÁR)

- rozsdamentes acél küszöb

(153. oldal)



Beltéri, bejárati fém saroktok



Az AGÁT és OPÁL ajtótokok az azonos nevű beltéri bejárati ajtókhöz valók. Együtt, a Porta bejárati ajtókkal a legmagasabb műszaki és működési aramétereknek felelnek meg



AJTÓ TOK PROFIL



külső oldalon

SZÍNEK

Poliészter Festék ★★★★★

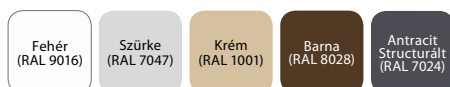

SZERELÉSI PÉLDÁK

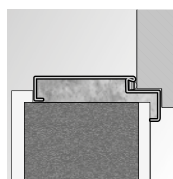

AGÁT
dűbelezés nélkül

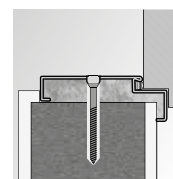

OPÁL
dűbeles rögzítéssel

SZERKEZET

A fémtok 1,2 mm (AGÁT) vagy 1,5 mm (OPÁL) vastag horgonyzott lemezből készül.

GYÁRI TARTOZÉKOK – A TOK ÁRÁBAN (AGÁT)

- Három darab pánt
- Villáskulcs
- Gumitömítés (barna, krém vagy szürke színben).

GYÁRI TARTOZÉKOK – A TOK ÁRÁBAN (OPÁL)

- Három darab pánt
- Villáskulcs
- Gumitömítés (barna, krém vagy szürke színben)
- Hat darab szerelési dübel
- Hat darab takaró dugó

AJTÓTOK MÉRETEK (160. old., 3-es táblázat)

„80”, „90”, „100”

Ajtótok profi Iszélessége: 100 mm.

A tok két változatban rendelhető:

- padlóbeállítás nélkül vagy 30 mm-es padlóbeállással.

MEGJEGYZÉS

- Műszaki Engedély AT-15-5664/2012, ITB.Varsó
- Megfelelőségi tanúsítvány No. ITB - 1312 / W, ITB.Varsó

TOVÁBBI KÖLTSÉGEK (OPCIONÁLIS FELÁR)

- beépítés dübelek (AGÁT)
- Tok bővítése 80 mm-ről 100 mm-re ingyenes
- Tok bővítése 101 mm-ről 150 mm-re
- Tok bővítése 151 mm-ről az 270 mm-re
- Tok bővítése 271 mm-ről 390 mm-re

Beltéri bejárati ajtótok



Hogy növeljük a belső terek esztétikai értékét, létrehoztuk a PROJECT tokot, kiegészítve ajánlatunkat. A speciálisan megtervezett vasprofil I és a Porta SYSTEM borítás biztosítja a tok sima és esztétikus beépítését.



■ AJTÓ TOK PROFIL



■ SZÍNEK

PVC ★★★★★
Természetes Furnér
Szatén Természetes Furnér
Impregnált természetes furnér

CPL HQ ★★★★★

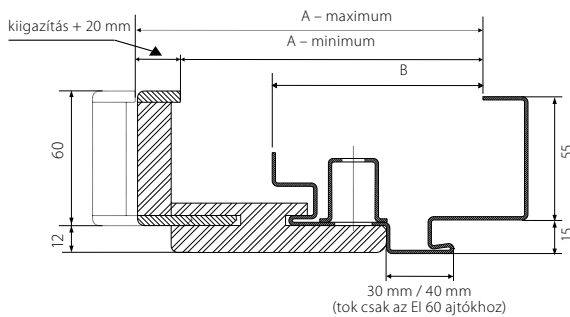

	A	B
GRÁNIT, EI 30	140 ÷ 345 mm	90 mm
AGÁT, OPÁL, KVARC, Rw = 27 dB, Rw = 32 dB	136 ÷ 341 mm	86 mm
Rw = 42 dB și EI 60	161 ÷ 366 mm	111 mm

MEGJEGYZÉS! A furnér tokok kész falvastagsága nagyobb 4mm-el

MEGJEGYZÉS! A furnér tokok kész falvastagsága nagyobb 4mm-el

FALVASTAGSÁGI TARTOMÁNY

	GRÁNIT, EI 30	AGÁT, OPÁL, KVARC, Rw = 27 dB, Rw = 32 dB	Rw = 42 dB și EI 60
B	140 ÷ 160 mm	136 ÷ 156 mm	161 ÷ 181 mm
C	165 ÷ 185 mm	161 ÷ 181 mm	186 ÷ 206 mm
D	185 ÷ 205 mm	181 ÷ 201 mm	201 ÷ 221 mm
E	205 ÷ 225 mm	201 ÷ 221 mm	226 ÷ 246 mm
F	225 ÷ 245 mm	221 ÷ 241 mm	246 ÷ 266 mm
G	245 ÷ 265 mm	241 ÷ 261 mm	266 ÷ 286 mm
H	265 ÷ 285 mm	261 ÷ 281 mm	286 ÷ 306 mm
I	285 ÷ 305 mm	281 ÷ 301 mm	306 ÷ 326 mm
J	305 ÷ 325 mm	301 ÷ 321 mm	326 ÷ 346 mm
K	325 ÷ 345 mm	321 ÷ 341 mm	346 ÷ 366 mm

SZERKEZET

Komplett PROJECT tok elemei:

- Fém saroktok előformázott profillal, ami illeszkedik a Porta SYSTEM felületeihez, 1,2 mm-es (AGÁT) vagy 1,5 mm-es (OPÁL, KVARC, GRÁNIT, Rw=27 dB, Rw=32 dB, Rw=42 dB, EI 30, EI 60) horganyzott acélból.
- Különleges Porta SYSTEM elemek, köztük egy vízszintes és kettő függőleges tokrész fautánzatú burkolattal. Lapra szerelve, a helyszíni szerelésre előkészítve kerül szállításra.

GYÁRI TARTOZÉKOK – A TOK ÁRÁBAN

Standard, az ajtótok fajtájának megfelelően passzol az alkalmazott ajtólap mintaához.

AJTÓTOK MÉRETEK (160. old., 3-es táblázat)

- „80”, „90”, „100”.
- A tok, fém részét két változatban lehet rendelni: padlóbeállítás nélkül vagy 30 mmes padlóbeállással

MEGJEGYZÉS:

- Műszaki Engedély AT-15-7122/2011, ITB. Varsó
- Megfelelőségi tanúsítvány No. ITB - 1312 / W, ITB.Varsó
- A minimum falvastagság – „A” méret.
- a falnyílást a Project toknál meg kell növelni $S_0 + 25$ mm (+/-10) and $H_0 + 15$ mm (+/-5) a fémtok méretéhez képest (3 táblázat, 160 oldal).

TOVÁBBI KÖLTSÉGEK (OPCIONÁLIS FELÁR)

- szatén természetes furnér felület



> MODERN Kilincs

Kilincsek
Takarólécek, Szellőző Nyílások
Pántok És Zárak
További Kiegészítők
Üveg Panelek
Konstrukció Típusok
Porta Ajtó Applikációk
Műszaki Rajzok
Beépítési méretek
Méret Táblázatok
Minősített Beépítő Csapatok
Színminták

09

kiegészítők, méretek, további információk

A kiegészítők széles választéka csodálatosan kiegészíti termékpalettánkat. Részletes táblázatok a paraméterekkel, amelyek szükségesek, ha beruházást tervez. A kiegészítő információ tartalmazza a Minősített Beépítő Csapatokat. Emellett nagyobb, színes mintákat mutat be.

Kilincsek

ACCENT **ÚJDONSÁG**

Rozettás fém kilincs

- standard
 - cilinderbetéthez
 - WC zár
- arany, ezüst, matt arany, matt ezüst

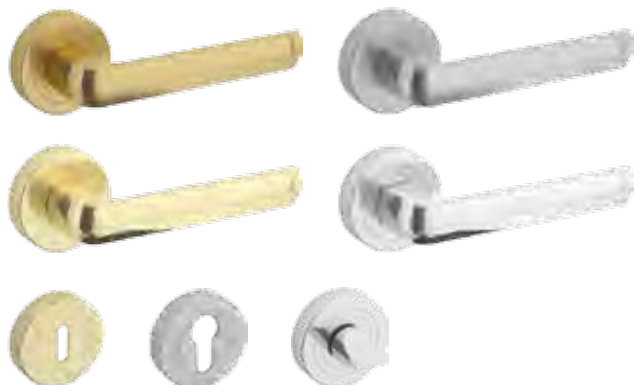

MODERN **ÚJDONSÁG**

Rozettás fém kilincs

- standard
 - cilinderbetéthez
 - WC zár
- arany, ezüst, matt arany, matt ezüst

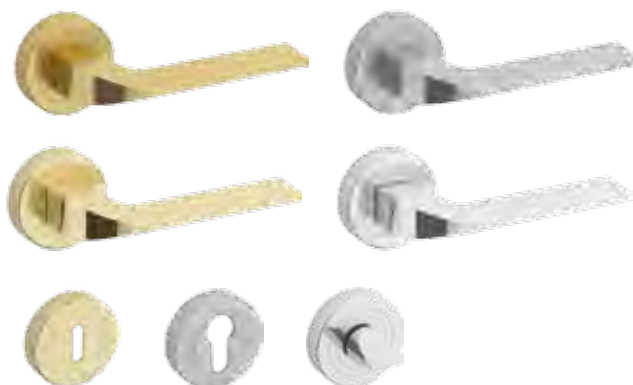

ROYAL **ÚJDONSÁG**

Fém kilincs

- standard
 - cilinderbetéthez
 - WC zár
- csiszolt ezüst, antik arany



MINI

Műanyag kilincs (72)

- standard
 - cilinderbetéthez
- fekete



EDEL

Rozettás fém kilincs

- cilinderbetéthez
- rozsdamentes acél



MEGJEGYZÉS: A nyomtatási technikák miatt, a katalógusban szereplő színek eltérhetnek az eredeti színektől.

Kilincsek

OFFICE

Rozettás fém kilincs

- standard
 - cilinderbetéthez
 - WC zár
- arany, ezüst, matt arany, matt ezüst



CARO

Rozettás fém kilincs

- standard
 - cilinderbetéthez
 - WC zár
- arany, ezüst, matt arany, matt ezüst



MINIMAX

Fém kilincs (72)

- standard
 - cilinderbetéthez
 - WC zár
- Fehér, arany, ezüst



MEGJEGYZÉS: A nyomtatási technikák miatt, a katalógusban szereplő színek eltérhetnek az eredeti színektől.

Kilincsek

PORTA AGÁT (EUROPAI 1. OSZTÁLY)

Fém kilincs (72)

- standard
- WC zár
- felső zártakaró
arany, Barna



PORTA OPÁL (EUROPAI 2. OSZTÁLY)

Fém kilincs (72)

- standard
- WC zár
- felső zártakaró
arany, títan, Barna



PORTA GRÁNIT ('C' OSZTÁLY) PORTA GRÁNIT PS

Fém kilincs (72)

- standard
- WC zár
- felső zártakaró
arany, títan, Barna



MEGJEGYZÉS: A nyomtatási technikák miatt, a katalógusban szereplő színek eltérhetnek az eredeti színektől.

Takarólécek és Szellőzőnyílások

TAKARÓLÉCEK



Sima takaróléc



Gömbölyített takaróléc



Negyedes takaróléc (2,15 m x 12 mm x 22 mm)

TAKARÓLÉCEK, SZELLŐZŐ NYÍLÁSOK



Szellőző lyuksorok, 1 soros (különböző színekben)



Szellőző lyuksorok, 2 soros (különböző színekben)



Alsó kivágás



Szellőző lyuksor
Választható színek:
arany, matt arany, ezüst, matt ezüst



Szellőző rács beépítve (különböző színekben)



Szellőző rés

ROZSDAMENTES ACÉL KÖRABLAJ

A kör alakú üvegezés csak a következő típusú faforgácsbetétes ajtólapoknál rendelhető: MINIMAX, Porta DEKOR, HQ CPL laminát, ENDURO, Porta NOVA, Porta LINE, Porta CLASSIC, Nova NATURA, Natura LINE.

A belső átmérője 250 mm a "60"-as és a "70"-es méretű ajtólapok esetén, 300 mm a többi méretnél. 6 mm vastag átlátszó vagy biztonsági matt üveggel választható.

A kör alakú üvegezés feláras.



Pántok és zárok

■ PÁNTOK ÉS PÁNTSAPKÁK



„PRIME” pánt külön is rendelhető

Választható színek: arany, matt arany, ezüst, matt ezüst.



Standard pánt külön is rendelhető

• arany, ezüst



Villadora pántsapka (szett egy pánthoz)

• Fényes arany, Antik arany, Fényes ezüst



Standard pánt (külön is rendelhető)



Pántsapka beltéri ajtókhöz (készletben egy pánthoz):

Választható színek: fehér, matt ezüst, króm, arany.



Pántsapka kültéri ajtókhöz GDYNIA és WROCLAW (készletben egy pánthoz).

• arany, ezüst

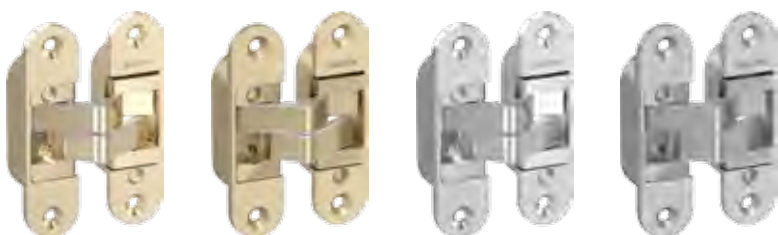

3D pánt külön is rendelhető

elérhető színek: arany, matt arany, ezüst, matt ezüst



PRIME pánt ezüst vagy arany színű előlappal

a furnér kollekciókhoz: a zárnyelv ezüstre csiszolva
a szintetikus felületekhez: a zárnyelv matt galvanizált csiszolással

standard pánt külön is rendelhető (/szett)

elérhető színek: arany, matt arany, ezüst, matt ezüst

FONTOS! A standard pántok csak akkor használhatók, amennyiben az ajtólapok össztömege nem haladja meg a 32 kg-ot.

Ajtólap súly táblázata a következő címen érhető el: www.portadoors.hu/waga

További tartozékok

TOVÁBBI KIEGÉSZÍTŐK



Kagylókilincs tolóajtóhoz –
ajtólap árában.

- arany, matt arany, ezüst,
matt ezüst.



Kampózár oldalsó kagylókilincsel
(csak tolóajtókhoz).

- arany, matt arany, ezüst,
matt ezüst.

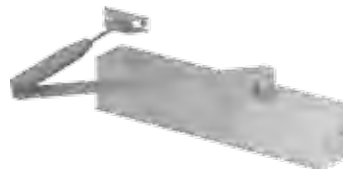

Ajtócsukó szerkezet

Választható színek: ezüst, barna

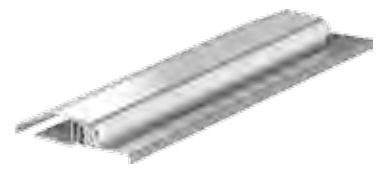

Rozsdamentes acél küszöb Porta gyártmányú
tokhoz gyártmányú tokhoz

- normál (90 mm)
- széles (120 mm)



Ovális kagylókilincs(csak tolóajtókhoz)

- választható színek: arany, matt arany, ezüst,
matt ezüst



180° látószögű
optikai kitekintő.

- ezüst



Két darab „B” osztályú
cilinderbetét.

- ezüst, arany



Ajtólap előkészítés rövidítéshez
(max.60 mm)

KÜLTÉRI AJTÓK ÖSSZESZERELÉSE ÉS MŰKÖDÉSE

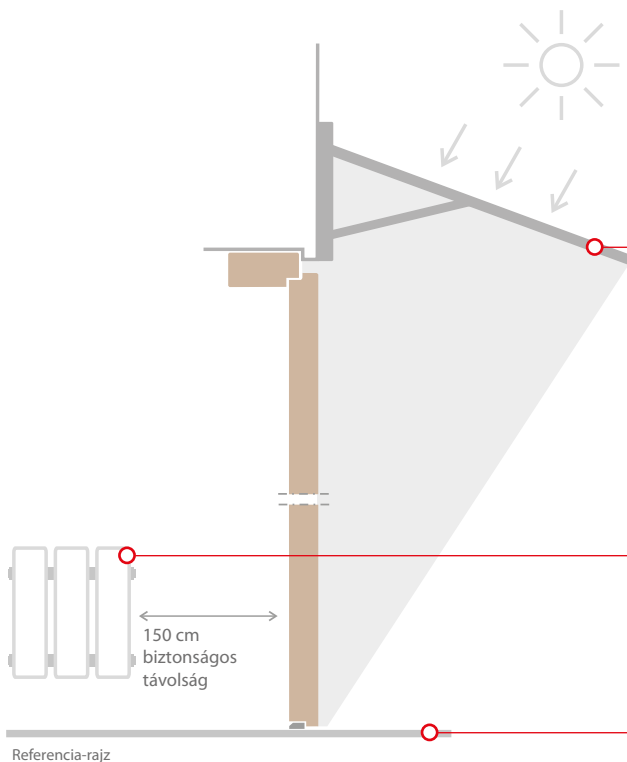

ELŐTETŐ

A kültéri ajtókat védeni kell a közvetlen napsugárzástól és a csapadéktól - ennek érdekében, egy mélyedésbe kell beépíteni vagy ha nincs rá lehetőség, akkor felső előtetők kell biztosítani az ajtónak. Az előtetőnek túl kell nyúlnia a nyitott ajtó körvonalánál és biztosítja az árnyékot nyári délutánokon.

HŐFORRÁS

A távolság az ajtó és a fűtőtest között nem lehet kevesebb, mint 150 cm. Nem fűtött előszobát ajánlunk.

BESZERELÉS

Az ajtót azután kell beépíteni, hogy a padlóburkolást és a kőműves munkákat befejezték, illetve a vakolat is száraz.

Hogy megőrizzük a WROCLAW és GDYNIA, fából készült ajtók minden előnyét, ajánljuk az időszakos karbantartást, 2–3 alkalommal évente. Töröljük át az ajtó felszínét egy puha ruhával és fa ápoló szerrel (ne használjunk alkáli megoldásokat vagy oldószereket erre a célra).

Üveg panelek

■ ÜVEGTÍPUSOK



Villadora A



Villadora B

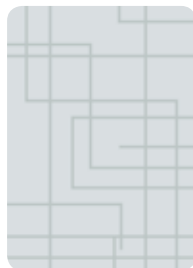

Átlátszó fehér üveg „Sakk” mintával



Matt fehér üveg „Sakk” mintával



Átlátszó barna üveg „Sakk” mintával



Matt barna üveg „Sakk” mintával

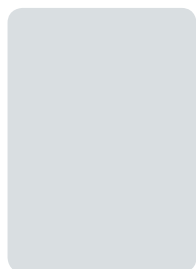

Matt üveg



Matt üveg „Keret” mintával



Átlátszó fehér üveg „Zebra” mintával



Matt fehér üveg „Zebra” mintával



Átlátszó barna üveg „Zebra” mintával



Matt barna üveg „Zebra” mintával



„Szögletes” üveg (szatén hatás)



„Hullám” üveg minta



„Görög” üveg minta

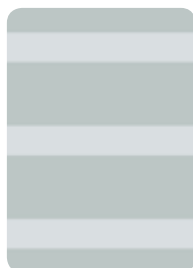

„Csíkos” üveg (szatén hatás)



„Chinchilla” üveg

■ A 'ZEBRA' ÉS A 'SAKK' ÜVEGEK HASZNÁLATA

AJTÓLAPTÍPUS	„ZEBRA” ÜVEG			„SAKK” ÜVEG		
	„70”	„80”	„90”	„70”	„80”	„90”
Porta FOCUS 2 csoport	•	•	•	•	•	•
Porta FIT H modell				•	•	•
Porta NOVA 1,2,3,4,5 modellek				•	•	•
CPL laminátos 1, 5 modellek				•	•	•
Porta KONCEPT C, K modellek				•	•	•
Porta CLASSIC 1 csoport (1.4 nélkül) és az 5. csoport				•	•	•
Natura TREND A, B modellek	•	•	•	•	•	•
Natura SPACE	•	•	•	•	•	•
Natura KONCEPT C, K modellek				•	•	•

Konstrukció típusok

	BETÉT								FALCOS AJTÓK	
	stabilizáló betét	papírrácsbetét	furatolt faforgácsbetétes	tele forgácsbetét	rétegelt lemezzel megerősített te faforgács	ragasztott fa	laminált panelek	rétegelt fa	falc nélküli	falcos
Minimax	○	●	●	○	○	○	○	○	○	●
LONDON, BÉCS	○	●	○	○	○	○	○	○	○	●
Porta ROYAL	○	●	○	○	○	○	○	○	○	●
Porta DECOR	○	●	●	○	○	○	○	○	●	●
Porta GRANDE	○	○	○	○	○	●	○	○	●	●
Porta VECTOR	○	●	●	○	○	○	○	○	●	●
Porta TWIST	○	●	○	○	●	○	○	○	●	●
Porta GRANDEDECO	○	●	■	○	■	○	○	○	●	●
Porta STYLE	○	●	●	○	■	○	○	○	●	●
Porta PASKY	○	●	●	○	○	○	○	○	●	●
Porta FOCUS	○	●	●	○	○	○	○	○	●	●
Porta FIT	○	●	●	○	■	○	○	○	●	●
Porta NOVA	○	●	●	○	■	○	○	○	●	●
Porta LINE	○	●	●	○	○	○	○	○	●	●
CPL Laminátos	○	●	●	○	■	○	○	○	●	●
Porta CONCEPT	○	○	○	○	○	●	○	○	●	●
Porta ADMIRE	○	○	○	○	○	○	○	●	○	●
Porta INSPIRE	○	○	○	○	○	●	○	○	●	●
Porta OFFICE	○	●	●	○	○	○	○	○	○	●
Porta CLASSIC	○	○	●	○	○	○	○	○	●	●
Natura FAVORIT	○	○	○	○	○	●	○	○	●	●
MALAGA	○	○	○	○	○	○	●	○	●	●
Madrid, Cordoba	○	○	○	○	○	○	●	○	●	●
Toledo, Sevilla	○	○	○	○	○	○	●	○	●	●
Nova NATURA	○	○	●	○	○	○	○	○	●	●
Nova NATURA TOP	○	○	○	●	○	○	○	○	●	●
Natura LINE	○	○	●	○	○	○	○	○	●	●
Natura SPACE	○	○	○	○	●	○	○	○	●	●
Natura TREND	○	○	○	○	○	●	○	○	●	●
Natura CONCEPT	○	○	○	○	○	●	○	○	●	●
Natura IMPRESS	○	○	●	○	○	○	○	○	●	○
Villadora RETRO	○	○	○	○	○	●	○	○	○	●
Villadora MODERN	○	○	●	○	○	○	○	○	●	○
ALFA, BÉTA	○	●	●	○	○	○	○	○	—	—
Omega	●	○	○	○	○	○	○	○	—	—

	BETÉT								FALCOS AJTÓK	
	furatolt faforgácsbetét	furatolt faforgácsbetét + alumínium betét	telefaforgács + alumínium betét	furatos faforgács + acél rudak + alumínium betét	rétegelt faforgácsbetét + alumínium betét	három rétegű hőszigetelő betét	öt rétegű hőszigetelő betét	hőszigetelő betét B (U = 1.7 W/m² K)	falc nélküli	falcos
AGÁT	○	●	○	○	○	○	○	○	○	●
OPÁL	○	●	○	○	○	○	○	○	○	●
KVARC	○	○	○	○	●	○	○	○	○	●
GRÁNIT	○	○	○	●	○	○	○	○	○	●
GRÁNIT PS	○	○	●	○	●	○	○	○	○	●
ROMA	○	○	○	○	○	●	●	○	○	●
GDYNIA	○	○	○	○	○	○	○	●	○	●
WROCLAW	○	○	○	○	○	○	○	●	○	●

LEGEND: ● rendelhető ○ nem rendelhető ■ lehetséges (a kollekciónál leírt információ alapján)

Porta ajtók alkalmazásai

- **AJÁNLOTT AJTÓ APPLIKÁCIÓK AZ ÚJ TÜZVÉDELMI SZABÁLYOKKAL**
(a 2002 április 12-i infrastrukturális miniszteri rendelettel összhangban a technikai feltételek találkoznak az épületek és azok elhelyezkedése (Journal of Laws, Dz. U. 75/2002 pont 690))

ÉPÜLET TÍPUS	ALKALMAZÁSI PÉLDÁK	AJÁNLOTT TÜZGÁTLÁSI OSZTÁLY VAGY FÜSTGÁTLÁS	NÉV (A KÖVETELMÉNYEKNEK MEGFELELŐ AJTÓ SZIMBÓLUMOK)	KATALÓGUS OLDALSZÁM
lakóépületek (tűzálló előterek nélkül)	beltéri bejárati ajtók 25 m feletti magasságú épületnél (9. emelet felett)	EI 30 EI 30 Sa, Sm	KVARC (DT-K32) GRÁNIT, GRÁNIT PS TÍPUS 2 (D-PW/II)	104, 106, 108 oldal
hotellek, vendégházak	beltéri bejárati ajtók 12 m feletti magasságú épületnél (4. emelet felett)	EI 30 EI 30 Sa, Sm	42 dB (DT-AW/M, DT-AW/D) EI 30 (DT-PP-DY)	123, 124 oldal
lakóépületek	tűz zónák közötti ajtók (tűzálló előterek nélkül)	EI 30 (12 m magasság ig) EI 60 (12 m felett)	EI 30 (DT-K32/M, DT-PP-DY) EI 60 (HALSPAN)	124 oldal
hotellek, vendégházak közüzemi épületek		EI 60 (épület magassága - 55 m)	EI 60 (HALSPAN)	124 oldal
speciális alkalmazások	kazánház ajtó	EI 60	EI 60 (HALSPAN)	124 oldal
	garázsajtók (nem vonatkozik családi házakra)	EI 30 (intrare din vestibul), metalice EI 30	EI 30 (DT-PP-DY) DS/O-PP30	124, 128 oldal
		EI 60	EI 60 (HALSPAN)	124 oldal

FONTOS: A fenti táblázat adja meg az épületek általános feltételeit a tűzvédelmi követelményeknek megfelelően, a rendelkezésre álló paramétereket kell ellenőrizni és módosítani egyenként egy adott épületben.

- **AJÁNLOTT AJTÓ ALKALMAZÁS ÖSSZHANGBAN VAN AZ AKUSZTIKAI SZIGETELÉSI SZABÁLYOKKAL**
(akusztikai szigetelési követelmények összhangban van a PN-B-02151: 1999 szabvány szerint)

ÉPÜLET TÍPUS	ALKALMAZÁSI PÉLDÁK	HANG GÁTLÓ KÖVETELMÉNY	PORTA JAVASLATA	NÉV (A KÖVETELMÉNYEKNEK MEGFELELŐ AJTÓ SZIMBÓLUMOK)	KATALÓGUS OLDALSZÁM
multi-családi házak	Lakások bejárata az épületben	$R_w \geq 27$ dB, $R_{x1} 25$	R_w 32 dB, $D_1 30$	AGÁT (DW-A32/M, OPÁL (DW-A32-K2/M), KVARC (DT-K32), GRÁNIT, GRÁNIT PS TIP 1 12 (DT-PW/II)	102, 104, 106, 108 oldal
magasabb kategóriájú szállodák	Folyosóról nyíló szobák	Project szerint	R_w 32 dB, $D_1 30$ R_w 42 dB, $D_1 40$	32 dB (DT-A32/M, DT-A32/PS) 42 dB (DT-AW/M, DT-AW/PS, DT-AW/D) EI 30 (DT-PP-DY), EI 60 (HALSPAN)	122, 123, 124 oldal
	belső folyosó, előszoba	$R_w \geq 32$ dB, $R_{x1} 30$	R_w 32 dB, $D_1 30$	32 dB (DT-A32/M, DT-A32/PS) EI 30 (DT-PP-DY), EI 60 (HALSPAN)	122, 124 oldal
alacsonyabb kategóriájú szállodák, üdülőhelyek	A folyosóról közvetlenül a szobába	$R_w \geq 32$ dB, $R_{x1} 30$	R_w 32 dB, $D_1 30$	32 dB (DT-A32/M, DT-A32/PS) EI 30 (DT-PP-DY), EI 60 (HALSPAN)	122, 124 oldal
	belső folyosó, előszoba	$R_w \geq 27$ dB, $R_{x1} 25$	R_w 27 dB, $D_1 25$	27 dB (DT-A27/M, DT-A27/PS)	122 oldal
szállodák, panziók	televízió- és tárgyaló szobák	Project szerint	R_w 42 dB, $D_1 40$	42 dB (DT-AW/M, DT-AW/PS, DT-AW/D)	123 oldal
kollégium, idősök otthona, szanatóriumok	Folyosóról nyíló szobák	$R_w \geq 32$ dB, $R_{x1} 30$	R_w 32 dB, $D_1 30$	AGÁT, KVARC (toc metallic) 32 DB (DT-A32/M) (toc metallic) EI 30 (DT-PP-DY) (toc metallic)	102, 104, 122, 124 oldal
	belső folyosó, előszoba	$R_w \geq 27$ dB, $R_{x1} 25$	R_w 27 dB, $D_1 25$	27 dB (DT-A27/M) (Metal door frame)	122 oldal
	Televízió- és olvasó szoba	Project szerint	R_w 42 dB, $D_1 40$	42 dB (DT-AW/M) (toc metallic)	123 oldal
kórházak	orvosi rendelőkben	Project szerint	R_w 42 dB, $D_1 40$	42 dB (DT-AW/M) (toc metallic)	123 oldal
	orvosi és nővér szobák	Project szerint	R_w 27 dB, $D_1 25$	27 dB (DT-A27/M) (toc metallic)	122 oldal
adminisztrációs és irodaházak	dolgozószobák	$R_w \geq 22$ dB, $R_{x1} 20$	R_w 27 dB, $D_1 25$	27 dB (DT-A27/M, DT-A27/PS)	122 oldal
	Szobába, koncentrációt igénylő munkához	$R_w \geq 27$ dB, $R_{x1} 25$	R_w 32 dB, $D_1 30$	32 dB (DT-A32/M, DT-A32/PS) EI 30 (DT-PP-DY)	122, 124 oldal
	igazgatói irodák	$R_w \geq 27$ dB, $R_{x1} 25$	R_w 42 dB, $D_1 40$	42 dB (DT-AW/M, DT-AW/PS, DT-AW/D)	123 oldal

- **BETÖRÉSES LOPÁS ELLEN FOKOZOTTAN ELLENÁLLÓ AJTÓK**

ÉPÜLET TÍPUS	ALKALMAZÁSI PÉLDÁK	AJÁNLOTT ELLENÁLLÁS, BETÖRÉSI OSZTÁLY	NÉV (A KÖVETELMÉNYEKNEK MEGFELELŐ AJTÓ SZIMBÓLUMOK)	KATALÓGUS OLDALSZÁM
lakóépületek	lakás bejárati ajtók	2 osztály (ENV-1627:2006 szerint) C osztály (PN-90/B-92270 szerint) 3 osztály (ENV-1627:2006 szerint)	OPÁL (DW-A32-K2/M) GRÁNIT tip 1 și 2 (DT-PW/II) GRÁNIT 1 și 2 (DT-PW/II) GRÁNIT PS	102, 106, 108 oldal

- **KÜLTÉRI AJTÓK ALACSONY HŐELLENÁLLÁSI FOKKAL**

ÉPÜLET TÍPUS	ALKALMAZÁSI PÉLDÁK	SZÜKSÉGES HŐELLENÁLLÁSI FOK	PORTA JAVASLATA	NÉV (A KÖVETELMÉNYEKNEK MEGFELELŐ AJTÓ SZIMBÓLUMOK)	KATALÓGUS OLDALSZÁM
egy családnak és több családnak való házak, közepes és nagy forgalmú közüzemi épületek	bejárat az épületbe	$U \leq 2,6$ W/(m ² K)	$U=1,7$ W/(m ² K) (uși pline) $U=2,0$ W/(m ² K) (uși cu geam) $U=2,3$ W/(m ² K) (uși cu supralumini și panouri laterale)	GDYNIA, WROCLAW (DZ-F)	114, 116 oldal

Technikai rajzok

BEVILÁGÍTÓK – MÉRETEK

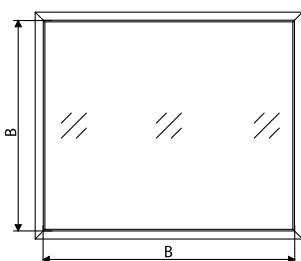
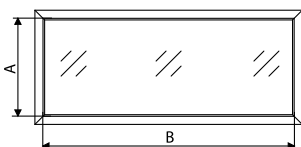
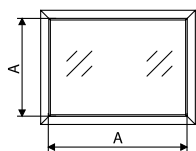

„A” méret: 1020 mm * - „40”- „100” méretű, és a kétszárnyú, amelynek a mérete nem haladja meg a „90” (pl. „60 + 30”).

„B” méret: 1021 mm * - „110” méretű, és a kétszárnyú, ahol a méret nem haladja meg a „100”- „220” (pl. „60 + 40”).
* Felüvilágító mérete

A részleteket lásd: 161. o., 5. táblázat.

ALFA – AJTÓNYITÁSI MÓDSZER

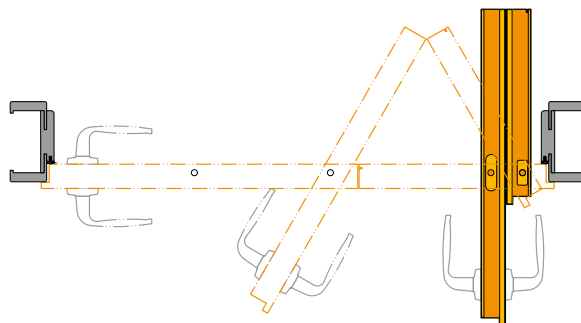

BÉTA – AJTÓNYITÁSI MÓDSZER

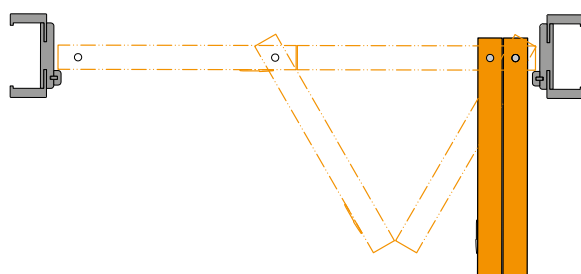

BEVILÁGÍTÓK – BEÉPÍTÉSI REFERENCIA RAJZOK



OMEGA – AJTÓNYITÁSI MÓDSZER

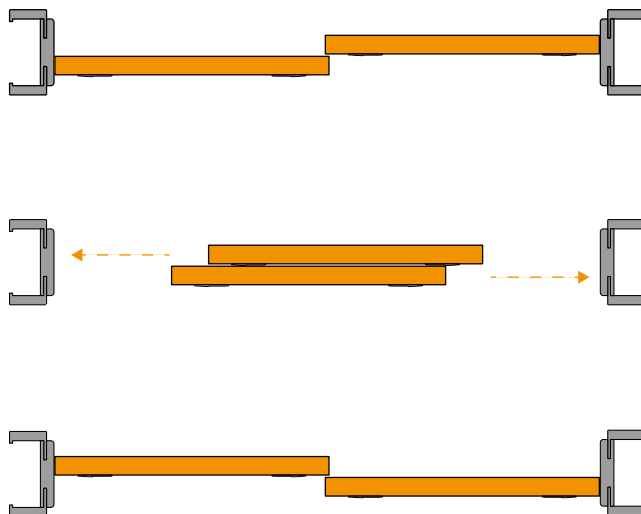

NYITÁSIRÁNYOK

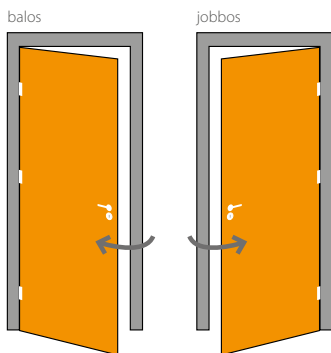

FALC NÉLKÜLI AJTÓK (PASSZÍV VAGY AKTÍV AJTÓLAPOK)

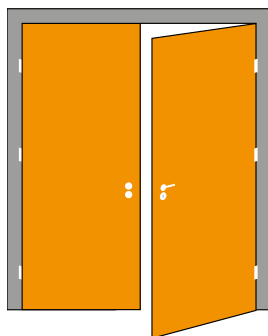

A RETRO MODUL

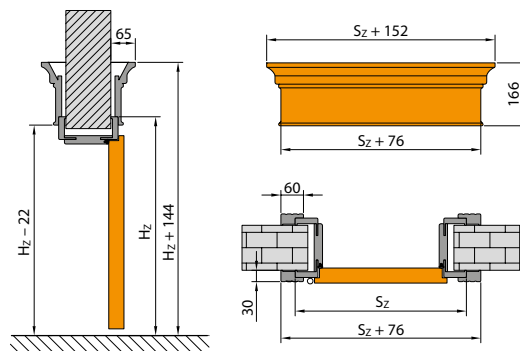

Az ajtók szerelési méretei

AJTÓLAP ÉLE

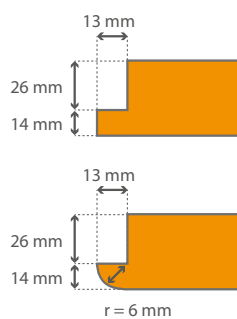

MINIMAX TOK

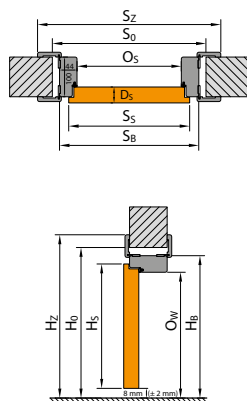

PORTA SYSTEM TOK

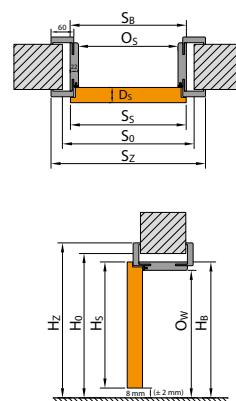

PORTA SYSTEM ELEGANCE TOK

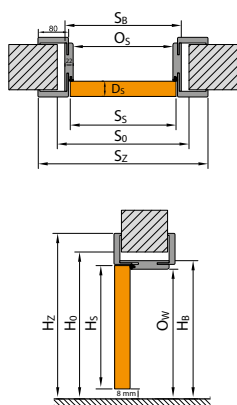

FÉM TOK

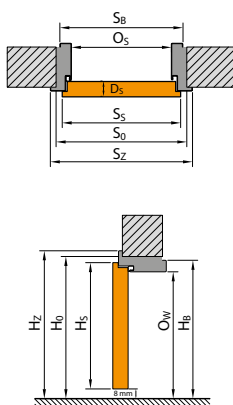

PORTA TOLÓAJTÓ SZERKEZET

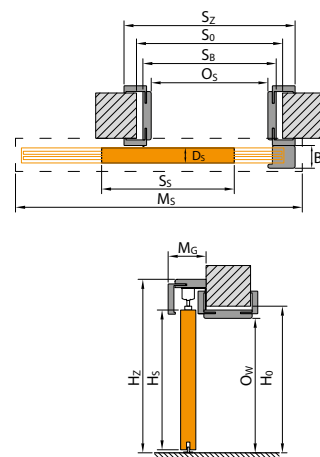

KOMPAKT TOLÓAJTÓ SZERKEZET

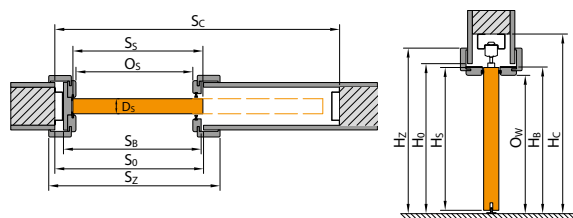

FÉM TOLÓAJTÓ SZERKEZET

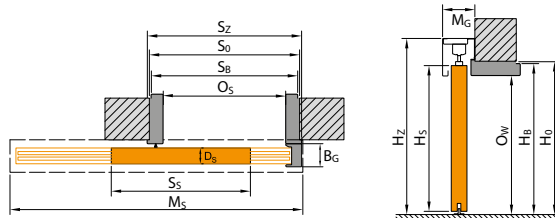

JELMAGYARÁZAT

S_s ajtólap teljes szélessége, falccal együtt

H_s ajtólap teljes magassága, falccal együtt

D_s ajtólap teljes magassága, falccal együtt

S_o kész falnyílásméret (szélesség)

H_o lkész falnyílásméret (magasság)

O_s átjáró keretnyílás szélessége (amennyiben az ajtó ALFA, BETA, OMEGA és OXFORD, Genf méretei csökkentik a lapok vastagságát, melyek az ajtókereten lógnak)

O_w átjáró keretnyílás magassága (küszöbös ajtólapnál, a küszöb magassága levonva a méretből)

S_b tok szélessége, takarólecek nélkül

H_b tok magassága, takarólecek nélkül

S_z tok teljes szélessége, takarólecekkel

H_z tok teljes magassága, takarólecekkel

M_s tolóajtó szerkezet szélessége

M_g tolóajtó szerkezet vastagsága

B_g tolóajtó ütköző gerenda vastagsága

T_{sw} megengedhető eltérés a falnyílás szélességéből/magasságából

S_c kész falnyílásméret (szélesség) a falba építendő kazettához

H_c kész falnyílásméret (magasság) a falba építendő kazettához, a kész padlótól

Mérettáblázat

BELTÉRI AJTÓK FA TOKKAL

TÁBLÁZAT 1

TOKTÍPUS	MÉRET	S _s	H _s	D _s	S _o	H _o	O _s	O _w	S _b	H _b	S _z	H _z	T _{s/w}
Minimax 60 mm Minimax 100 mm MDF természetes furnéros	60	644	2030	40	710	2075	602	2016	690	2060	800	2115	+20 / +10
	70	744			810		702		790		900		
	80	844			910		802		890		1000		
	90	944			1010		902		990		1100		
	100	1044			1110		1002		1090		1200		
Porta SYSTEM / Porta SYSTEM ELEGANCE	60	644 / 618	2030 / 2017	40	680	2060	602	2016	646 / 648	2038 / 2039	746 / 786	2088 / 2108	+20 / +10
	70	744 / 718			780		702		746 / 748		846 / 886		
	80	844 / 818			880		802		846 / 848		946 / 986		
	90	944 / 918			980		902		946 / 948		1046 / 1086		
	100	1044 / 1018			1080		1002		1046 / 1048		1146 / 1186		
Villadora MODERN STANDARD verzió 2.0 / 2.2	60	618	2017 / 2200	40	680	2060 / 2243	600	2016 / 2199	646	2039 / 2222	787 / 827	2109 / 2312	+20 / +10
	70	718			780		700		746		887 / 927		
	80	818			880		800		846		987 / 1027		
	90	918			980		900		946		1087 / 1127		
	100	1018			1080		1000		1046		1187 / 1227		
Villadora MODERN PLUS verzió 2.0 / 2.2	60	618	2017 / 2200	40	680	2060 / 2243	600	2016 / 2199	646	2047 / 2230	787 / 827	2229 / 2412	+20 / +10
	70	718			780		700		746		887 / 927		
	80	818			880		800		846		987 / 1027		
	90	918			980		900		946		1087 / 1127		
	100	1018			1080		1000		1046		1187 / 1227		
Villadora RETRO	60	644	2030	40	680	2060	602	2016	646	2038	789	2110	+20 / +10
	70	744			780		702		746		889		
	80	844			880		802		846		989		
	90	944			980		902		946		1089		
	100	1044			1080		1002		1046		1189		

FIGYELEM: Az S_z és a H_z méret, a furnéros ajtólapknál -1mm/+3mm toleranciát enged.

BELTÉRI AJTÓK FÉM TOKKAL

TÁBLÁZAT 2

TOKTÍPUS	MÉRET	S _s	H _s	D _s	S _o	H _o	O _s	O _w	S _b	H _b	S _z	H _z	T _{s/w}
kis fém sarok	60	644	2030	40	650	2045	596	2016	629	2033	686	2061	±10 / ±5
	70	744			750		696		729		786		
	80	844			850		796		829		886		
	90	944			950		896		929		986		
	100	1044			1050		996		1029		1086		
nagy fém sarok tokkal kőműves falhoz	60	644	2030	40	675	2055	596	2016	656	2046	686	2061	±10 / ±5
	70	744			775		696		756		786		
	80	844			875		796		856		886		
	90	944			975		896		956		986		
	100	1044			1075		996		1056		1086		
nagy fém sarok tokkal gipszkarton falhoz	60	644	2030	40	680	2055	596	2016	656	2046	686	2061	+10 / +5
	70	744			780		696		756		786		
	80	844			880		796		856		886		
	90	944			980		896		956		986		
	100	1044			1080		996		1056		1086		
Állítható tokkal	60	644	2030	40	700	2070	596	2016	680	2058	716	2076	-10 / -5
	70	744			800		696		780		816		
	80	844			900		796		880		916		
	90	944			1000		896		980		1016		
	100	1044			1100		996		1080		1116		
Állítható PS "szögletes élek" tokkal	60	644	2030	40	700	2070	596	2016	679	2058	736	2086	-10 / -5
	70	744			800		696		779		836		
	80	844			900		796		879		936		
	90	944			1000		896		979		1036		
	100	1044			1100		996		1079		1136		

Mérettáblázat

BELTÉRI BEJÁRATI- ÉS TECHNIKAI AJTÓK

TÁBLÁZAT 3

TOKTÍPUS	MÉRET	S ₃	H ₅	D ₅	S ₀	H ₀	O ₅	O _w	S _B	H _B	S _Z	H _Z	T _{S/W}
ENTRO, AGÁT, OPÁL, KVARC, GRÁNIT *	80	844	2030	40 / 44 44 / 48 45 / 47	875	2055	796	2016**	856	2046	906	2071	±10 / ±5
	90	952			985		904		964		1014		
	100	1044			1075		996		1056		1106		
GRÁNIT PS	80	868	2030	45 / 47	915	2060	826	2000	904	2042	1010	2108	+20 / +10
	90	968			1015		926		1004		1110		
	100	1068			1115		1026		1104		1210		
Rw = 27 dB Porta SYSTEM tokkal	60	644	2030	40 / 44	680	2060	602	2016	646	2038	746	2088	+20 / +10
	70	744			780		702		746		846		
	80	844			880		802		846		946		
	90	944			980		902		946		1046		
	100	1044			1080		1002		1046		1146		
Rw = 32 dB megerősített Porta SYSTEM tokkal	60	644	2030	44 / 48	680	2060	602	2016	646	2038	746	2088	+20 / +10
	70	744			780		702		746		846		
	80	844			880		802		846		946		
	90	952			988		910		954		1054		
	100	1044			1080		1002		1046		1146		
Rw = 42 dB megerősített Porta SYSTEM tokkal	80	868	2047	69	915	2080	802	2020	872	2056	968	2104	+20 / +10
	90	968			1015		902		972		1068		
	100	1068			1115		1002		1072		1168		
Rw = 42 dB MDF tokkal	80	868	2047	69	975	2105	802	2021	946	2093	1048	2144	+10 / +5
	90	968			1075		902		1046		1148		
	100	1068			1175		1002		1146		1248		
Rw = 42 dB fémtokkal*	80	888	2047	69	890	2055	810	2015	870	2045	950	2085	±10 / ±5
	90	988			990		910		970		1050		
	100	1088			1090		1010		1070		1150		
EI 30 MDF tokkal	60	644	2030	44 / 48	750	2090	602	2014	722	2077	824	2128	+10 / +5
	70	744			850		702		822		924		
	80	844			950		802		922		1024		
	90	952			1060		910		1030		1132		
	100	1044			1150		1002		1122		1224		
EI 30, Rw = 27 dB, Rw = 32 dB fémtokkal*	60	644	2030	44 / 48 40 / 44 40 / 48	675	2055	596	2013	656	2043	706	2068	±10 / ±5
	70	744			775		696		756		806		
	80	844			875		796		856		906		
	90	952			985		904		964		1014		
	100	1044			1075		996		1056		1106		
EI 60 fatokkal	60	668	2030	61 / 65	775	2090	627	2017	747	2077	858	2133	±10 / ±5
	70	768			875		727		847		958		
	80	868			975		827		947		1058		
	90	968			1075		927		1047		1158		
	100	1068			1175		1027		1147		1258		
EI 60 fémtokkal*	60	668	2030	61 / 65	700	2055	621	2013	681	2043	731	2068	±10 / ±5
	70	768			800		721		781		831		
	80	868			900		821		881		931		
	90	968			1000		921		981		1031		
Fém EI 30	60	700	2040	53	695	2065	640	2037	673	2053	730	2080	±10 / ±5
	70	800			795		740		773		830		
	80	900			895		840		873		930		
	90	1000			995		940		973		1030		
	100	1080			1075		1020		1053		1110		
ENDURO	60	644	2030	40	675	2055	596	2016	656	2046	686	2061	±10 / ±5
	70	744			775		696		756		786		
	80	844			875		796		856		886		
	90	952			985		904		964		994		
	100	1044			1075		996		1056		1086		
ENDURO lengőajtó tokkal	60	618	2017	40	745	2085	632	2030	722	2075	722	2075	±10 / ±5
	70	718			845		732		822		822		
	80	818			945		832		922		922		
	90	918			1045		932		1022		1022		
	100	1018			1145		1032		1122		1122		
AQUA	60	618	2017	40	675	2055	596	2016	656	2046	686	2061	±10 / ±5
	70	718			775		696		756		786		
	80	818			875		796		856		886		
	90	918			975		896		956		986		
	100	1018			1075		996		1056		1086		

* A PROJEKT tok alkalmazása során a falnyílásnak az S₀-nál 25 mm-rel és a H₀-nál 15 mm-rel nagyobbak kell lennie. (tolerancia ±10 mm / ±5 mm)
A PROJECT profilok említett méreteit megtalálja a 145. oldalon

** A FÉM profil használatánál csökkenteni kell az adott méretet 16 mm-rel.

Mérettáblázat

KÜLTÉRI AJTÓK

TÁBLÁZAT 4

	MÉRET	S _s	H _s	D _s	S _o	H _o	O _s	O _w	S _b	H _b	T _{s/w}
GDYNIA/WROCLAW	90	982	2049	68	1090	2120	920	2010	1060	2100	±10 / ±10
GDYNIA/WROCLAW + felülvilágító	90	982	2049	68	1090	2420	920	2010	1060	2400	
GDYNIA/WROCLAW + oldalvilágító	90+30	982	2049	68	1435	2120	920	2010	1404	2100	
GDYNIA/WROCLAW + oldalvilágító + felülvilágító	90+30	982	2049	68	1435	2420	920	2010	1404	2400	
GDYNIA/WROCLAW + 2 oldalvilágító	30+90+30	982	2049	68	1780	2120	920	2010	1748	2100	
GDYNIA/WROCLAW + 2 oldalvilágító + felülvilágító	30+90+30	982	2049	68	1780	2420	920	2010	1748	2400	
GDYNIA/WROCLAW	100	1082	2049	68	1190	2120	1020	2010	1160	2100	
GDYNIA/WROCLAW + felülvilágító	100	1082	2049	68	1190	2420	1020	2010	1160	2400	
GDYNIA/WROCLAW + oldalvilágító	100+30	1082	2049	68	1535	2120	1020	2010	1504	2100	
GDYNIA/WROCLAW + oldalvilágító + felülvilágító	100+30	1082	2049	68	1535	2420	1020	2010	1504	2400	
GDYNIA/WROCLAW + 2 oldalvilágító	30+100+30	1082	2049	68	1880	2120	1020	2010	1848	2100	
GDYNIA/WROCLAW+ 2 oldalvilágító + felülvilágító		1082	2049	68	1880	2420	1020	2010	1848	2400	

	MÉRET	S _s	H _s	D _s	S _o	H _o	O _s	O _w	S _b	H _b	S _z	H _z	T _{s/w}
RÓMA Premium ajtók egyszárnyú	80	868	2030	56	940	2075	820	2016**	920	2066	950	2081	±10 / ±5
	90	968			1040		920		1020		1050		
	100	1068			1140		1020		1120		1150		
RÓMA Premium ajtók kétszárnyú	130	1427*	2030	56	1500	2075	1379	2016**	1479	2066	1509	2081	±10 / ±5
	140	1527*			1600		1479		1579		1609		
	150	1627*			1700		1579		1679		1709		
	160	1727*			1800		1679		1779		1809		
	170	1827*			1900		1779		1879		1909		
	180	1927*			2000		1879		1979		2009		
	190	2027*			2100		1979		2079		2109		
	200	2127*			2200		2079		2179		2209		
RÓMA Standard ajtók egyszárnyú	80	868	2030	45	900	2055	820	2016**	880	2046	930	2071	±10 / ±5
	90	968			1000		920		980		1030		
	100	1068			1100		1020		1080		1130		
RÓMA Standard ajtók kétszárnyú	130	1427*	2030	45	1460	2055	1379	2016**	1439	2046	1489	2071	±10 / ±5
	140	1527*			1560		1479		1539		1589		
	150	1627*			1660		1579		1639		1689		
	160	1727*			1760		1679		1739		1789		
	170	1827*			1860		1779		1839		1889		
	180	1927*			1960		1879		1939		1989		
	190	2027*			2060		1979		2039		2089		
	200	2127*			2160		2079		2139		2189		

* Az aktív és passzív ajtó szárnyak teljes szélessége.

** A FEM profil használatánál csökkenteni kell az adott méretet 16 mm-rel.

FELÜLVILÁGÍTÓ

TÁBLÁZAT 5

	SZÉLESSÉG/ MAGASSÁG	S _o /H _o	O _s /O _w	S _b /H _b	S _z /H _z	T _{s/w}
Felülvilágító Porta SYSTEM egyszárnyú	40	480	402	446	546	+20 / +20
	50	580	502	546	646	
	60	680	602	646	746	
	70	780	702	746	846	
	80	880	802	846	946	
	90	980	902	946	1046	
	100	1080	1002	1046	1146	
	110	1180	1102	1146	1246	
	00*	- / 2022	- / 1944	- / 1988	- / 2088	
Felülvilágító Porta SYSTEM kétszárnyú	60+30	1020	937	981	1081	+20 / +20
	60+40	1120	1037	1081	1181	
	60+50	1220	1137	1181	1281	
	60+60	1320	1237	1281	1381	
	70+60	1420	1337	1381	1481	
	70+70	1520	1437	1481	1581	
	80+70	1620	1537	1581	1681	
Felülvilágító Porta SYSTEM kétszárnyú	80+80	1720	1637	1681	1781	+20 / +20
	90+80	1820	1737	1781	1881	
	90+90	1920	1837	1881	1981	
	100+90	2020	1937	1981	2081	
	100+100	2120	2037	2081	2181	
	110+100	2220	2137	2181	2281	
	110+110	2320	2237	2281	2381	

Mérettáblázat

TOLÓAJTÓ SZERKEZET, CSUKLÓS AJTÓK

TÁBLÁZAT 6

	MÉRET	S _s	H _s	D _s	S _o	H _o	O _s	O _w	S _b	H _b	S _z	H _z	M _s	M _G	B _G	T _{SIW}
FÉM tolóajtó szerkezet (kőműves)	60	644	2030	40	670	2055	600	2018	660	2048	680	2114	1310	82	58	+10 / +5
	70	744			770		700		760		780		1510			
	80	844			870		800		860		880		1710			
	90	944			970		900		960		980		1910			
	100	1044			1070		1000		1060		1080		2110			
FÉM tolóajtó szerkezet (gipszkarton falra)	60	644	2030	40	685	2055	600	2018	660	2048	680	2114	1310	82	58	+10 / +5
	70	744			785		700		760		780		1510			
	80	844			885		800		860		880		1710			
	90	944			985		900		960		980		1910			
	100	1044			1085		1000		1060		1080		2110			

	MÉRET	S _s	H _s	D _s	S _o	H _o	O _s	O _w	H _z	M _s	M _G	B _G	T _{SIW}
PORTA tolóajtó szerkezet	60	644	2030	40	680	2060	602	2016	2119	1413	103	60	+20 / +10
	70	744			780		702			1613			
	80	844			880		802			1813			
	90	944			980		902			2013			
	100	1044			1080		1002			2193			
ALU tolóajtó szerkezet	60	744	2030	40	680	2060	602	2016	2114	1448	62	-	+20 / +10
	70	844			780		702			1648			
	80	944			880		802			1848			
	90	1044			980		902			2048			
	130	2 x 744			1420		1345			2877			
	150	2 x 844			1620		1545			3277			
	170	2 x 944			1820		1745			3677			

	MÉRET	S _s	H _s	D _s	S _o	H _o	O _s	O _w	H _z	S _z	M _G	B _G	T _{SIW}
ALFA	60	644	2000	40	680	2060	460	2016	2088	746	-	-	+20 / +10
	70	744			780		560			846			
	80	844			880		660			946			
	90	944			980		760			1046			
	100	1044			1080		860			1146			
BETA	60	588	1990	40	680	2070	450	2016	2088	746	-	-	+20 / +10
	70	688			780		550			846			
	80	788			880		650			946			
	90	888			980		750			1046			

	MÉRET	S _s	H _s	D _s	S _o	H _o	O _s	O _w	H _b	S _b	S _z	H _z	T _{SIW}
OMEGA	2 x 60	644	1956	30	1370	2060	1285	1954	2038	1329	1429	2088	+20 / +10
	2 x 70	744			1570		1485			1529	1629		
	2 x 80	844			1770		1685			1729	1829		
	2 x 90	944			1970		1885			1929	2029		
	2 x 100	1044			2170		2085			2129	2229		

	MÉRET	S _s	H _s	D _s	S _o	H _o	O _s	O _w	S _b	H _b	S _z	H _z	T _{SIW}	S _C	H _C
KOMPACT – egyszárnyú	60	644	2030	40	670	2075	609	2018	664	2040	753	2090	+10 / +5	1355	2128
	70	744			770		709		764		853				
	80	844			870		809		864		953				
	90	944			970		909		964		1053				
	100	1044			1070		1009		1064		1153				
KOMPACT – kétszárnyú	2 x 60	644	2030	40	1290	2075	1234	2018	1278	2040	1378	2090	+10 / +5	2613	2128
	2 x 70	744			1490		1434		1478		1578				
	2 x 80	844			1690		1634		1678		1778				
	2 x 90	944			1890		1834		1878		1978				
	2 x 100	1044			2090		2034		2078		2178				

* A KOMPACT tolóajtó szerkezet S_o és H_o méretei a kész falnyílás méreteit jelenti a fém szerkezetnél, a PVC tok beállításához.

MEGJEGYZÉS:

- Méreteltérés a Lengyel szabvány szerint 1 m-ig : ±1mm 1 m felett : ±2 mm
- A kétszárnyú ajtók szélességének kiszámításához
- a, falcos ajtólapoknál: az 1. táblázatban megadott méretekhez hozzá kell adni a második ajtólap szélességét (S_s méret, falcos) - vonatkozik a falcos ajtókra. Porta system tokkal: az 1. táblázatban az S_o mérethez (egyszárnyú falcos lap) hozzá kell adni a második lap vagy oldalvilágító szélességét (S_s méret, falcos) és a kapott értéket utána 100 mm-rel kell csökkenteni – ez vonatkozik a többi tokra.
- b, falc nélküli ajtólapok: az 1. táblázatban az S_o mérethez (egyszárnyú falc nélküli lap) hozzá kell adni a második lap (falc nélküli) vagy oldalvilágító szélességét (S_s méret, falcos) és hozzáadni 16 mm-t.
- A pótajtólapok természetes furnér borítással kaphatók (40° szélesség) ahol S_s= 444, H_s=2030
- Az ajtótokok a kész, befejezett padlón való beépítésre vannak tervezve. A fém ajtótokok esetén 30 mm-rel hosszabb változatban is megrendelhetők a padlóba történő súlyeszett szereléshez. Ebben az esetben a megadott H_o és H_z méreteket 30 mm-rel növelni kell (-30° szint)
- A beltéri ajtólap táblázatban szereplő méretek vonatkozik mind a falcos, mind pedig a nem falcos ajtólapokra.
- Porta system egybeépítve egy felülvilágítóval, melynek méretei H_o, H_b és H_z + 302 mm.
- A PROJEKT tok alkalmazása során a falnyílásnak az S_o-nál 25 mm-rel és a H_o-nál 15 mm-rel nagyobbak kell lennie (tolerancia ±10 mm / ±5 mm).

Mérettáblázat

BELTÉRI AJTÓK FA TOKKAL

CSEH ÉS SZLOVÁK MÉRETREND (CSN+STN)* / NÉMET MÉRETREND (DIN)
TÁBLÁZAT 7

	MÉRET	S _s	H _s	D _s	S _o	H _o	O _s	O _w	S _B	H _B	S _Z	H _Z	T _{s/w}
Minimax 60 mm Minimax 80 mm Minimax 100 mm MDF természetes furnéros	60	648/610	1985	40	715/680	2030	606/568	1971	694/657	2015	804/767	2070	+20 / +10
	70	748/735			815/805		706/693		794/782		904/892		
	80	848/860			915/930		806/818		894/907		1004/1017		
	90	948/985			1015/1055		906/943		994/1032		1104/1142		
	100	1048/-			1115/-		1006/-		1094/-		1204/-		
Porta SYSTEM tokkal	60	648/610	1985	40	685/650	2015	606/568	1971	650/613	1993	750/713	2043	+20 / +10
	70	748/735			785/775		706/693		750/738		850/838		
	80	848/860			885/900		806/818		850/863		950/963		
	90	948/985			985/1025		906/943		950/988		1050/1088		
	100	1048/-			1085/-		1006/-		1050/-		1150/-		
Porta SYSTEM ELEGANCE tokkal	60	622/584	1972	40	684/640	2015	604/566	1971	650/606	1994	791/747	2064	+20 / +10
	70	722/709			784/765		704/691		750/731		891/872		
	80	822/834			884/890		804/816		850/856		991/997		
	90	922/959			984/1015		904/941		950/981		1091/1122		
	100	1022/-			1084/-		1004/-		1050/-		1191/-		
Kis saroktokkal	60	648/610	1985	40	654/615	1995	600/561	1968	633/594	1985	690/651	2013	±10 / ±5
	70	748/735			754/740		700/686		733/719		790/776		
	80	848/860			854/865		800/811		833/844		890/901		
	90	948/985			954/990		900/936		933/969		990/1026		
	100	1048/-			1054/-		1000/-		1033/-		1090/-		
Nagy saroktokkal (kőműves falhoz)	60	648/610	1985	40	680/640	2010	600/561	1968	660/621	1998	690/651	2013	±10 / ±5
	70	748/735			780/765		700/686		760/746		790/776		
	80	848/860			880/890		800/811		860/871		890/901		
	90	948/985			980/1015		900/936		960/996		990/1026		
	100	1048/-			1080/-		1000/-		1060/-		1090/-		
Állítható fém tokkal	60	648/610	1985	40	704/665	2020	600/561	1968	684/645	2010	720/681	2028	-10 / -5
	70	748/735			804/790		700/686		784/770		820/806		
	80	848/860			904/915		800/811		884/895		920/931		
	90	948/985			1004/1040		900/936		984/1020		1020/1056		
	100	1048/-			1104/-		1000/-		1084/-		1120/-		
Állítható PS "szögletes élek" tokkal	60	648/584	1985	40	705/665	2020	600/561	1969	683/644	2011	740/701	2039	-10/-5
	70	748/709			805/790		700/686		783/769		840/826		
	80	848/959			905/915		800/811		883/894		940/951		
	90	948/1084			1005/1040		900/936		983/1019		1040/1076		
	100	1048/-			1105/-		1000/-		1083/-		1140/-		

BELTÉRI BEJÁRATI AJTÓK

TÁBLÁZAT 8

	MÉRET	S _s	H _s	D _s	S _o	H _o	O _s	O _w	S _B	H _B	S _Z	H _Z	T _{s/w}
ENTRO, AGÁT, OPÁL, KVARC, GRÁNITE	80	848/860	1985	40/44	880/890	2010	800/811	1968	860/871	1998	910/921	2023	±10 / ±5
	90	948/985		44/48	980/1015		900/936		1010/1046				
	100	1048/-		45/47	1080/-		1000/-		1060/-		1110/-		

TOLÓAJTÓ, CSUKLÓS SZERKEZETEK

TÁBLÁZAT 9

	MÉRET	S _s	H _s	D _s	S _o	H _o	O _s	O _w	H _Z	M _s	M _G	B _G	T _{s/w}
PORTA tolóajtó szerkezet	60	644	1985	40	680	2015	606/568	1971	2074	1363	98	60	+20 / +10
	70	744			780		706/693			1563			
	80	844			880		806/818			1763			
	90	944			980		906/943			1963			
	100	1044			1080		1006/-			2143			
ALFA	60	648/610	1952	40	685/650	2015	465/425	1971	2043	750/713	-	-	+20 / +10
	70	748/735			785/775		565/550			850/838			
	80	848/860			885/900		665/675			950/963			
	90	948/985			985/1025		765/800			1050/1088			
	100	1048/-			1085/-		865/-			1150/-			
BETA	60	592/554	1945	40	685/650	2015	455/415	1971	2043	750/713	-	-	+20 / +10
	70	692/680			785/775		555/540			850/838			
	80	792/806			885/900		655/665			950/963			
	90	892/930			985/1025		755/790			1050/1088			
OMEGA	2 x 90	648/610	1911	30	1370/1275	2015	644/606	1909	2043	1429/1337	-	-	+20 / +10
	2 x 70	748/735			1570/1525		744/731			1629/1587			
	2 x 80	848/860			1770/1775		844/856			1829/1837			
	2 x 90	948/985			1970/2025		944/981			2029/2087			
	2 x 100	1048/-			2170/-		1044/-			2229/-			
KOMPACT tolóajtó szerkezet – egyszárnyú	60	644	1985	40	670	2030	609	1973	2045	1355	2083	-	+10 / +5
	70	744			770		709			1555			
	80	844			870		809			1755			
	90	944			970		909			1955			
	100	1044			1070		1009			2155			
KOMPACT tolóajtó szerkezet – kétszárnyú	2 x 50	644	1985	40	1288	2030	1234	1973	2045	2613	2083	-	+10 / +5
	2 x 70	744			1488		1434			3013			
	2 x 80	844			1688		1634			3413			
	2 x 90	944			1888		1834			3813			
	2 x 100	1044			2088		2034			4213			

MEGJEGYZÉS: * A DIN szabványnál kettő, a CSEH szabványnál három darab pánt van az ajtóhoz, az ajtólap árában ** A falnyílás mérete a fém kazettához a beépítendő tokhoz van kialakítva

Mérettáblázat

BELTÉRI AJTÓK*

MAGYAR MÉRETREND (HUN) TÁBLÁZAT 10

MÉRET	S _s	H _s	D _s	S _o	H _o	O _s	O _w	S _b	H _b	S _z	H _z	T _{s/w}
Porta SYSTEM tokkal	70	715	2075	750	2100	673	2061	717	2083	817	2133	+20 / +10
	80	865		900		823		867		967		
	90	965		1000		923		967		1067		

* válasszon kollekción

CSEH ÉS SZLOVÁK MÉRETREND (CSN+STN)*

FELÜLVILÁGÍTÓ

TÁBLÁZAT 11.1

MAGASSÁG / SZÉLESSÉG	S _o / H _o	O _s / H _w	S _e / H _b	S _z / H _z	T _{s/w}
40	485	406	450	550	+20 / +20
50	585	506	550	650	
60	685	606	650	750	
70	785	706	750	850	
80	885	806	850	950	
90	985	906	950	1050	
100	1085	1006	1050	1150	
110	1185	1106	1150	1250	
00*	-1977	-1899	-1943	-2043	

* Méretek csak felülvilágító magassága, a felülvilágító magassága, H_z megegyezik a Porta System tok, H_z magasságával.
A két ajtólap mérete nem szerepel a táblázatban, ellenőrizze a méreteket, és hasonlítsa össze a teljes méretet a megfelelő mérettel a mérettáblázatban (pl. Keres 80+ 50, mely összege 130, de ha leolvassa, a méretei 70+60, melynek összege 130).

MAGASSÁG / SZÉLESSÉG	S _o / H _o	O _s / O _w	S _e / H _b	S _z / H _z	T _{s/w}
60+30	1030	945	981	1081	+20 / +20
60+40	1130	1045	1081	1181	
60+50	1230	1145	1181	1281	
60+60	1330	1245	1281	1381	
70+60	1430	1345	1381	1481	
70+70	1530	1445	1481	1581	
80+70	1630	1545	1581	1681	

MAGASSÁG / SZÉLESSÉG	S _o / H _o	O _s / O _w	S _e / H _b	S _z / H _z	T _{s/w}
80+80	1730	1645	1681	1781	+20 / +20
90+80	1830	1745	1781	1881	
90+90	1930	1845	1881	1981	
100+90	2030	1945	1981	2081	
100+100	2130	2045	2081	2181	
110+100	2230	2145	2181	2281	
110+110	2330	2245	2281	2381	

FELÜLVILÁGÍTÓ

NÉMET MÉRETREND (DIN)

TÁBLÁZAT 11.2

MÉRET	S _o / H _o	O _s / H _w	S _e / H _b	S _z / H _z	T _{s/w}
50	525	444	488	588	+20 / +20
60	650	569	613	713	
70	775	694	738	838	
80	900	819	863	963	
90	1025	944	988	1088	
100	1150	1069	1113	1213	
00*	-1977	-1899	-1943	-2043	

A két ajtólap mérete nem szerepel a táblázatban, ellenőrizze a méreteket, és hasonlítsa össze a teljes méretet a megfelelő mérettel a mérettáblázatban (pl. Keres 80+ 50, mely összege 130, de ha leolvassa, a méretei 70+60, melynek összege 130).



TALÁLJA MEG AZ ÖN IGÉNYEINEK MEGFELELŐ LAPOKAT

KONTRAKT

Ügyfeink kihasználhatják a felületek széles választékát, a standard és nem standard lehetőségeket.

K NEM STANDARD MEGRENDELÉSEK: Kontrakt Osztály - export részleg
(+40) 257 227 423, e-mail: kontrakt_ro@porta.com.pl

SZABVÁNY MEGRENDELÉSEK: Porta Doors katalógus, www.portadoors.hu

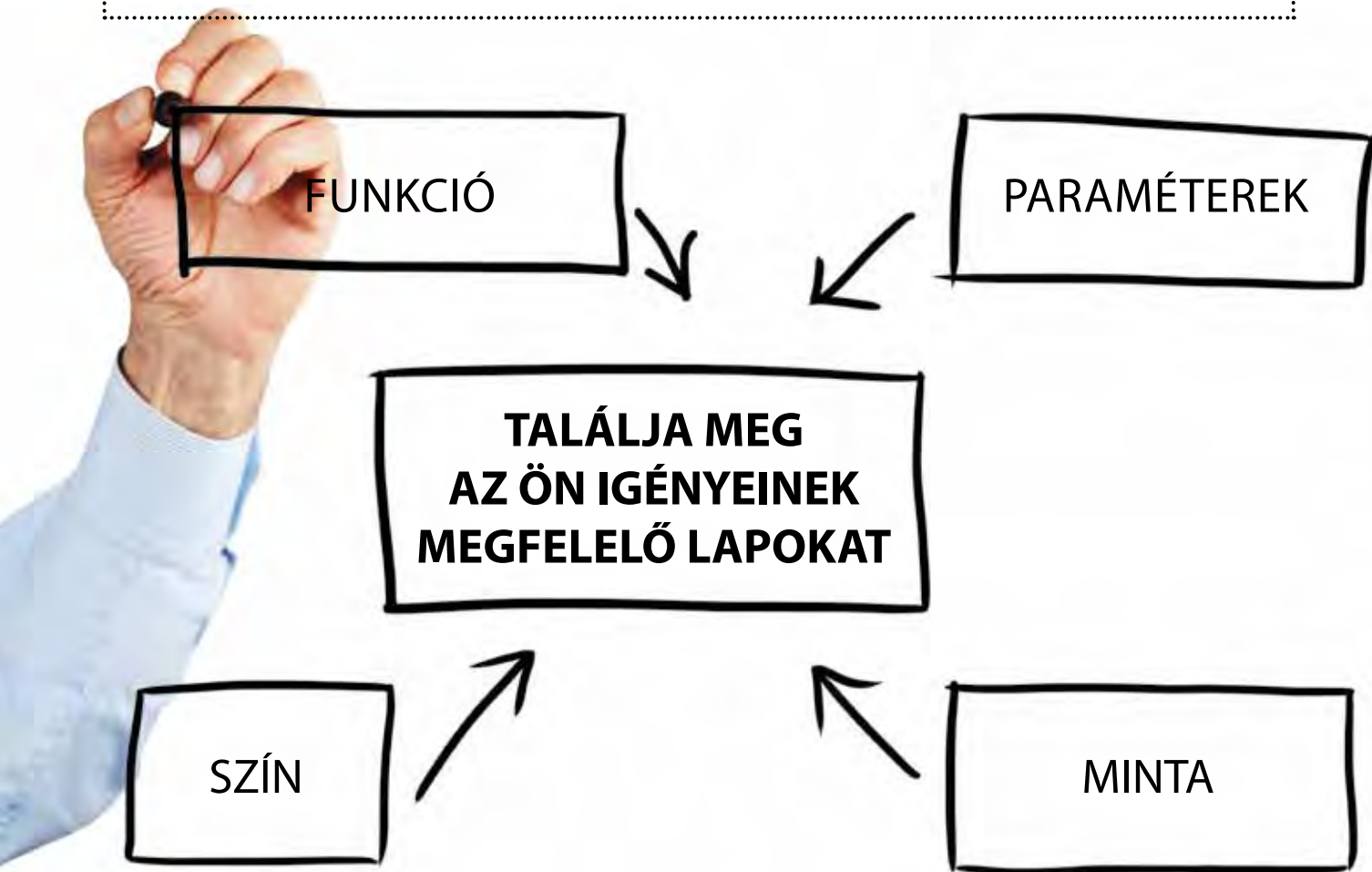

FUNKCIÓ

Találja meg az igényeinek megfelelő ajtókat

PARAMÉTEREK

Válassza ki az ajtó paramétereit, a projekt követelményeinek megfelelően

SZÍN

Találja meg a megegyező színt a lapra és a környezetre

MINTA

Párosítsa a lap típust és a szoba stílusát

Szín minták

Akril Festék ★★



Fehér

LBI

Super Matt Fólia ★★★



Fehér

SBI

Akril Festék UV ★★★★★



Elefántcsont
(RAL 9010)

LKS



Világos Bézs
(RAL 1013)

LBJ



Gyöngy Papirusz
(RAL 7047)

LPP

Portadekor Fólia ★★★★★



Fehér

DBI

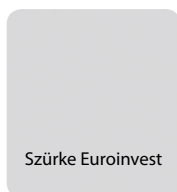

Szürke Euroinvest

DPO



Bavaria Bükk

DUV

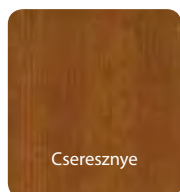

Cseresznye

DWI

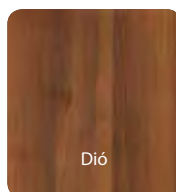

Dió

DOR



Wenge

DNG



Világos Tölgy

DDJ

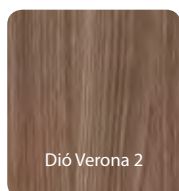

Dió Verona 2

DO2

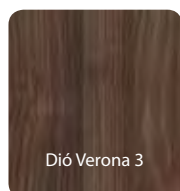

Dió Verona 3

DO3

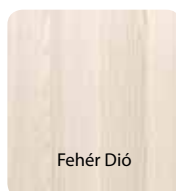

Fehér Dió

DOB

Portakortex Fólia ★★★★★



Kora 1

CR1

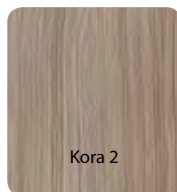

Kora 2

CR2

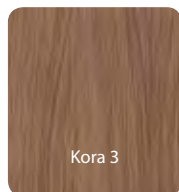

Kora 3

CR3

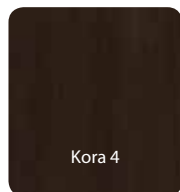

Kora 4

CR4

Portasynchro 3D Fólia ★★★★★

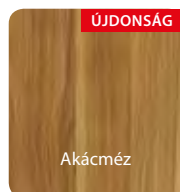

ÚJDONSÁG

Akácmez

RAM



ÚJDONSÁG

Ezüst Akác

RAS



ÚJDONSÁG

Skarlátvörös Tölgy

RDS



ÚJDONSÁG

Sötét Tölgy

RDC

Portadur Fólia ★★★★★

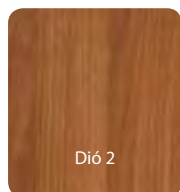

Dió 2

VO2

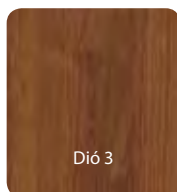

Dió 3

VO3

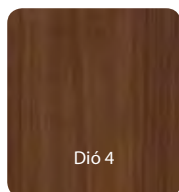

Dió 4

VO4

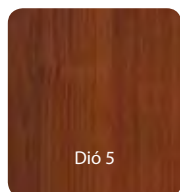

Dió 5

VO5

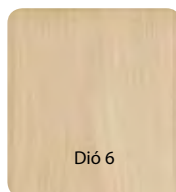

Dió 6

VO6

FIGYELEM!
A nyomtatási technológia miatt a bemutatott színek eltérhetnek az eredetitől.

PVC ★★★★★

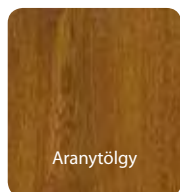

Aranytölgy

FDZ

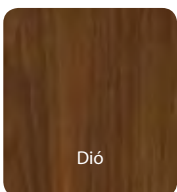

Dió

FOR



Nugát

FGT



Sötét Nugát

FGC



Cseresznye Nugát

FGE



Klasszikus Nugát

FGS

Szín minták

CPL HQ ★★★★★

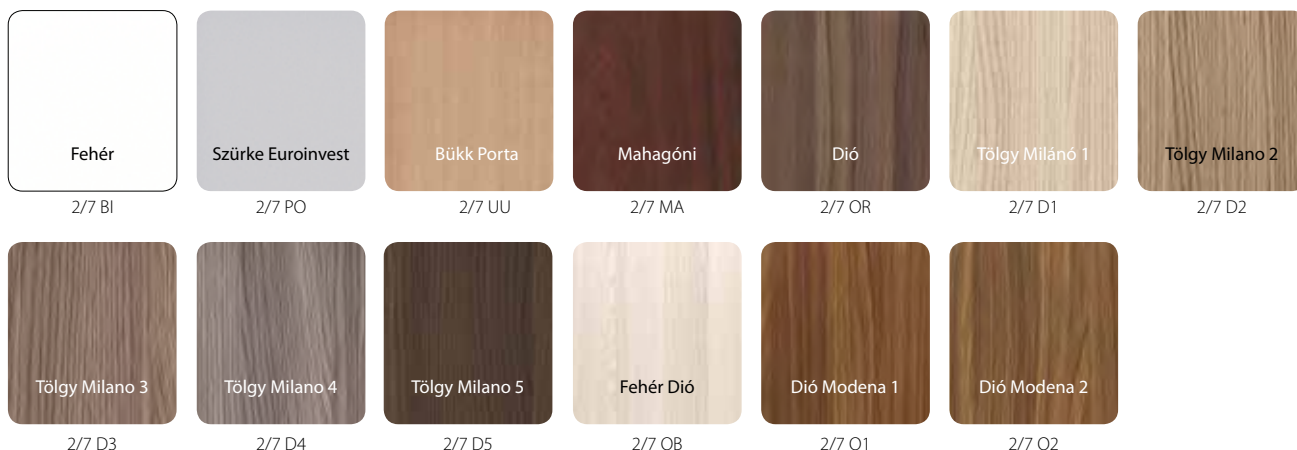

HPL ★★★★★



Impregnál Természetes Furnér ★★★★★



FIGYELEM!
A nyomtatási technológia miatt a bemutatott színek eltérhetnek az eredetitől.

Portaperfect 3D Fólia ★★★★★

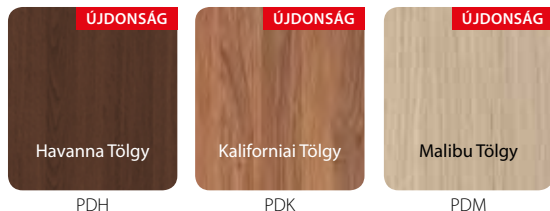

Retro Természetes Furnér ★★★★★

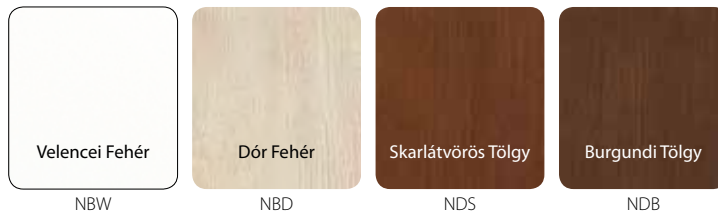

MEGJEGYZÉS: A Természetes furnéros felületű ajtók vízszintes és függőleges mintázattal is rendelhetők

Szín minták

Egyedi Természetes Furnér (Villadora) ★★★★★



Szatén Természetes Furnér ★★★★★



Standard Természetes Furnér ★★★★★

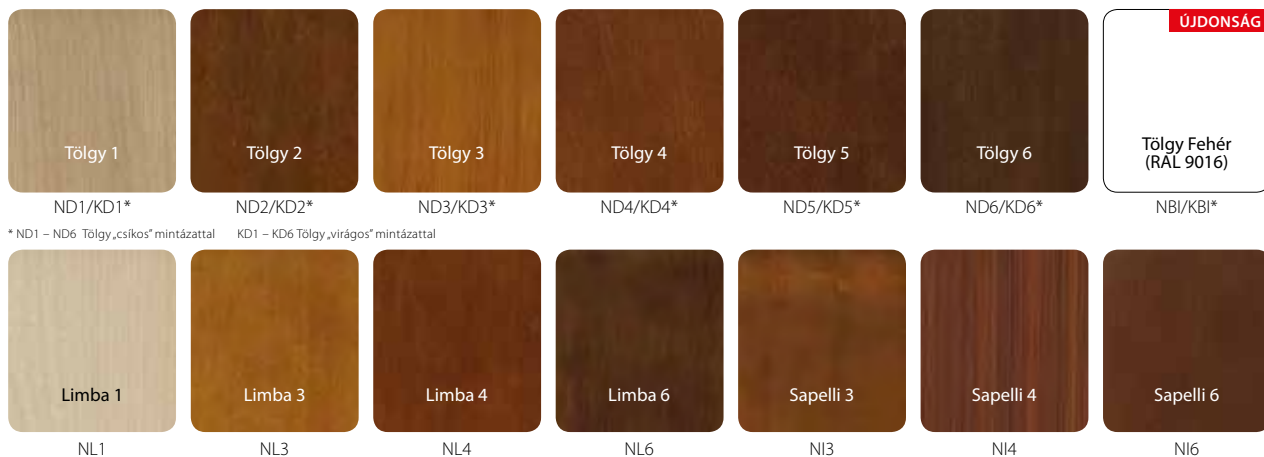

Kültéri Vízbázisú Festék ★★★★★



Poliészter Festék ★★★★★

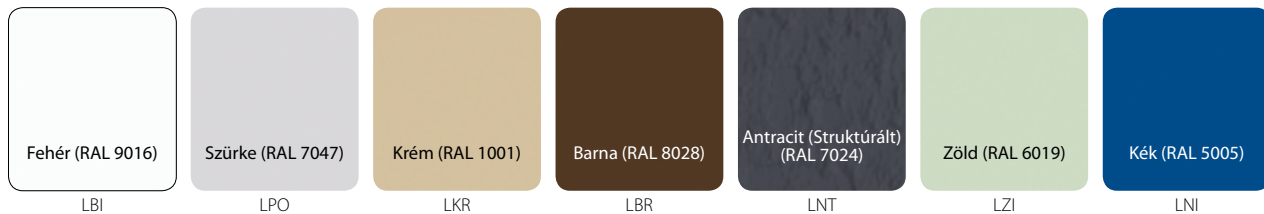

PVC Bevonatú Acéllemez ★★★★★



Fém ★★★★★★

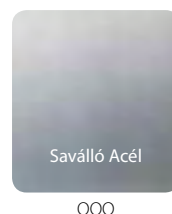

MEGJEGYZÉS:
A nyomtatási technológia miatt a bemutatott színek eltérhetnek az eredetitől.

MINŐSÍTETT PORTA OKLEVELES BEÉPÍTŐK

A lista érvényes 22.07.2013 megadott adatok alapján.

■ GARANCIA



Az Okleveles Beépítők frissített listájáért hívja a következő telefonszámot: 0040257227400.

A Beépítő Csoportok okleveles cégek, melyek vizsgát tettek és hitelesítetten képesítettek a Porta termékek beépítésére, a Porta KMI Románia által.

A Porta KMI Románia nem felelős az Okleveles Beépítők által nyújtott szolgáltatások minőségére és határidejére. A Porta KMI Románia teljes termékpalettájára érvényes az „5 év garancia”, a promóció ideje alatt, mely 36 hónapos garanciával rendelkezik. A Beépítő Csoportok szolgáltatását igénybe véve, kiterjeszti a garanciát a vásárolt árukra, további 24 hónappal.

A részletes szabály a következő címen érhető el:

http://www.portadoors.hu/documents/5_years_warranty_hungary.pdf

BÉKÉSCSABA

VESTIBULUM Kft. + 36306393176

BUDAPEST

AJTÓ-TOK Kft. + 36309513067

ALLHOUSE Kft. + 36703311962; + 36209384831

NEXT GATE Kft. + 36202520374

N.I.F.F.O.N. Bt. + 36306035850

TOFA Kft. + 36309832994; + 3613210647

GYŐR

ABLAKABB B.T. +3696618748

NYÍREGYHÁZA

OPEN DOORS Kft. + 3642460249

SZEGED

BUTORSZABO B.T. + 36309535686

ELITE DOORS Kft. + 36308545801

VÁC

JÖVŐ 2008 Kft. + 36706305036; + 36703818646; + 36703666890

PORTA DOORS

Zona Industrială N-V, Str. III, nr. 11,310491, Arad,
phone.: +40 (257) 227 400, +40/257 227 454; fax: +40 (257) 227 401



- PORTA gyárai
- A PORTA cég viszonteladó hálózata



www.portadoors.hu, e-mail: info_doors@porta.com.pl